

Альбом

военной техники иностранных государств,
поставляемых в вооруженные силы Украины



ВЕРСИЯ 2.0

В альбоме представлены зарубежные образцы военной техники, поставляемые на Украину странами НАТО. Материал составлен по видам и типам вооружения. В наглядной форме отражена техника в нескольких проекциях, обозначены наиболее уязвимые места, представлены основные характеристики.

Справочник будет полезен разведчикам, наблюдателям, операторам БПЛА и ПТРК, а также командирам подразделений для своевременной идентификации и успешного поражения вражеской техники.



Найти и уничтожить!

Оглавление:

1. Танки.....	2
2. Боевые машины пехоты.....	14
3. Бронетранспортеры.....	20
4. Бронев автомобили.....	45
5. Артиллерийские системы.....	71
6. Реактивные системы залпового огня	91
7. Системы ПВО.....	99
8. Беспилотные летательные аппараты.....	116
9. Безэкипажные катера.....	164

A grayscale photograph of a line of tanks in a wooded area. The tanks are arranged in a line, moving from left to right. The lead tank in the foreground has the number '00013' on its front. The tanks are modern, with large turrets and long barrels. The background is filled with trees and a building. The overall scene is misty or hazy.

1. Танки



Танк «Леопард-2» (ФРГ)

2 x 7,62-мм пулемета

боекомплект: 4750 шт.

120-мм гладкоствольная пушка

боекомплект: 42 шт.

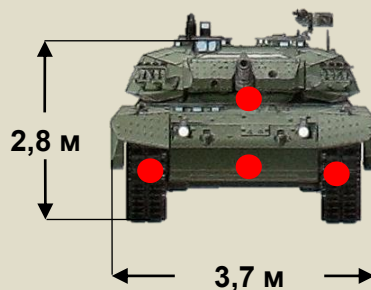
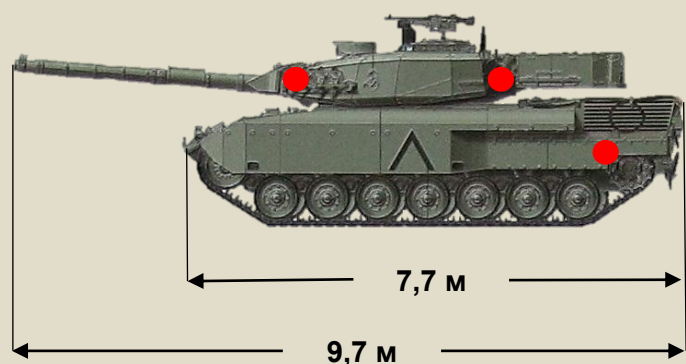
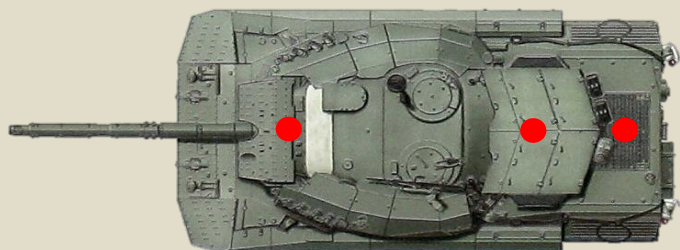
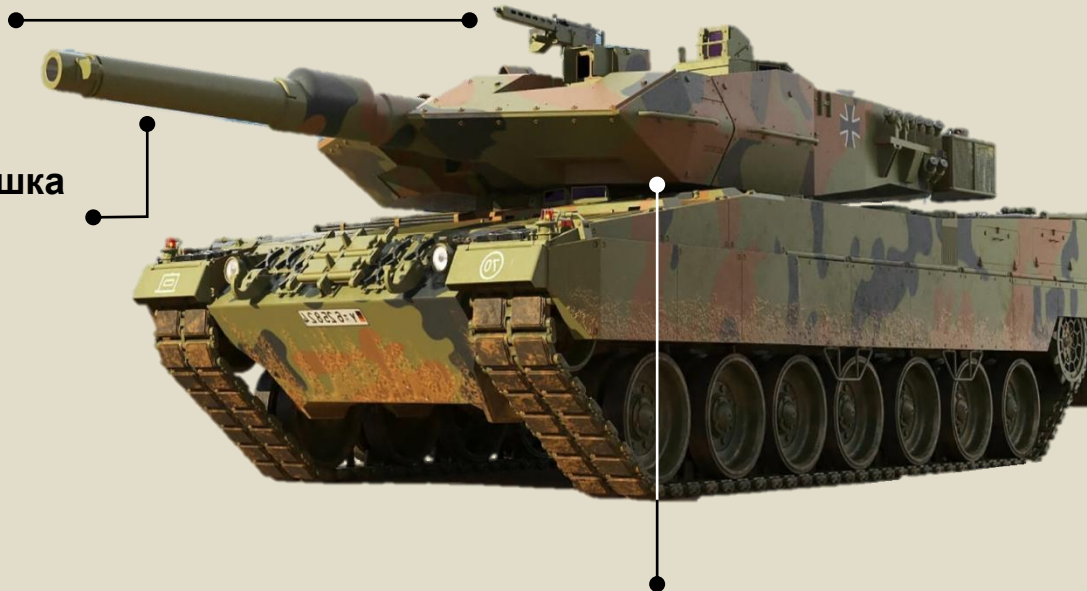

Дальность действительного огня

до 3500 м

МАССА

55,5 т

МОЩНОСТЬ

1500 л.с.

СКОРОСТЬ

72 км/ч

ЗАПАС ХОДА

550 км

ЭКИПАЖ

4 чел.



Танк «Леопард-1» (ФРГ)

7,62-мм пулемет
боекомплект: 2000 шт.

105-мм нарезная пушка
боекомплект: 60 шт.



Дальность действительного огня
до 2000 м

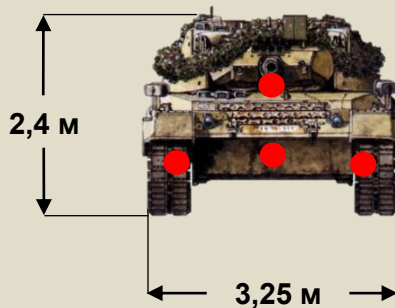
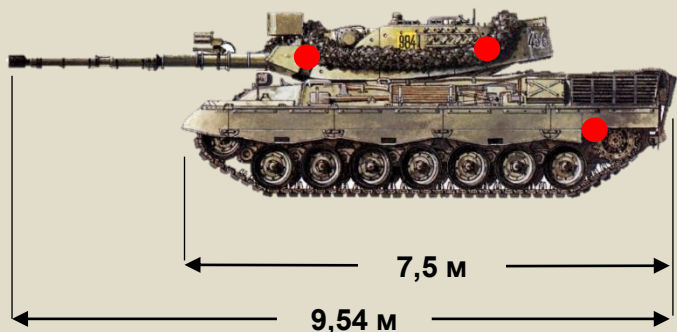
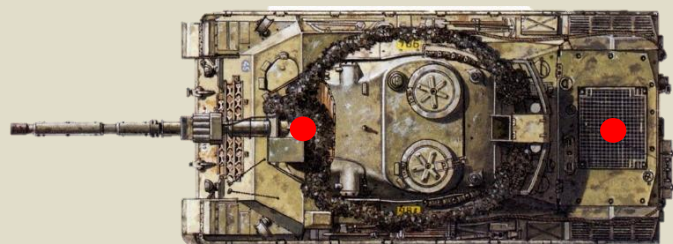

МАССА

42,5 т

МОЩНОСТЬ

830 л.с.

СКОРОСТЬ

64 км/ч

ЗАПАС ХОДА

600 км

ЭКИПАЖ

4 чел.



Танк «Абрамс М1» (США)

120-мм гладкоствольная пушка

боекомплект: 40 шт.

12,7-мм пулемет

боекомплект: 1000 шт.

2 x 7,62-мм пулемета

боекомплект: 11400 шт.

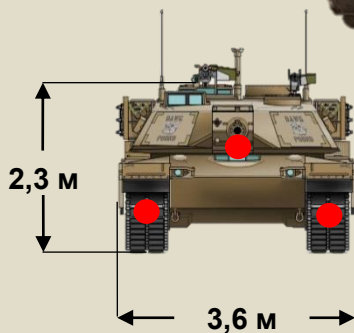
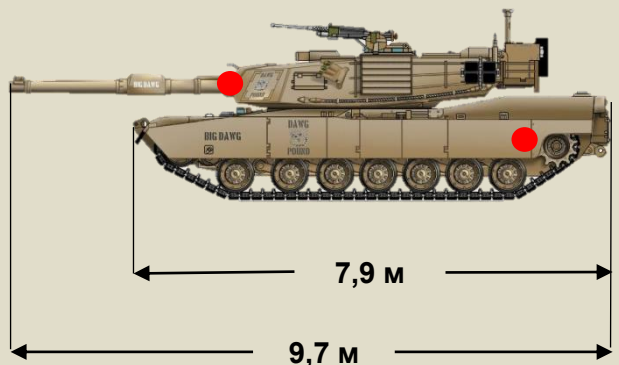
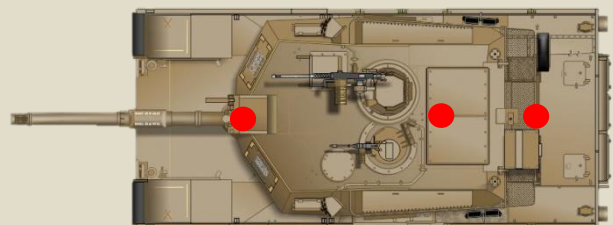

Дальность действительного огня
до 3000 м

МАССА

67,6 т

МОЩНОСТЬ

1500 л.с.

СКОРОСТЬ

70 км/ч

ЗАПАС ХОДА

430 км

ЭКИПАЖ

4 чел.



Танк РТ-91 «Тварды» (Польша)

12,7-мм пулемет
боекомплект: 250 шт.

7,62-мм пулемет
боекомплект: 2000 шт.

125-мм гладкоствольная пушка
боекомплект: 40 шт.



Дальность действительного огня
до 2500 м

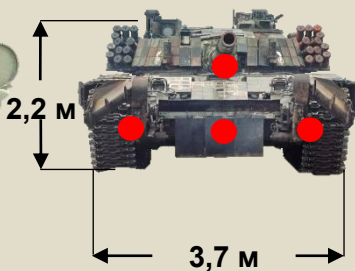
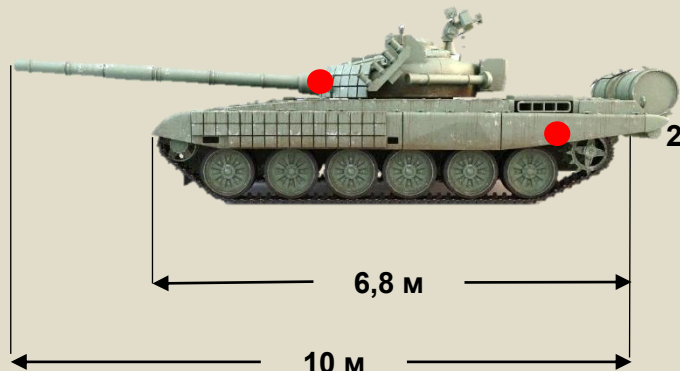
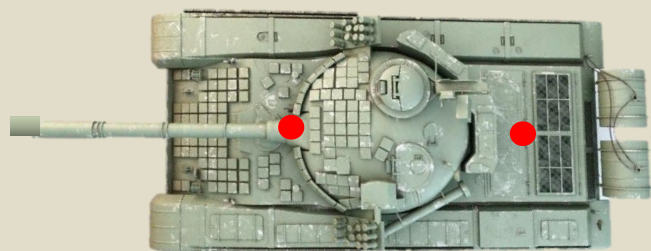

МАССА

45,9 т

МОЩНОСТЬ

850 л.с.

СКОРОСТЬ

70 км/ч

ЗАПАС ХОДА

500 км

ЭКИПАЖ

3 чел.



Танк «Челленджер-2» (Великобритания)

120-мм нарезная пушка

боекомплект: 52 шт.

2 x 7,62-мм пулемета

боекомплект: 5500 шт.

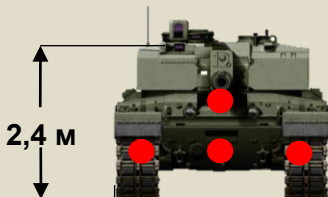
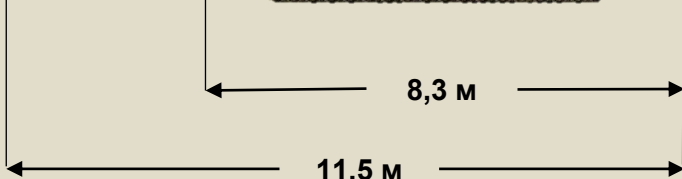
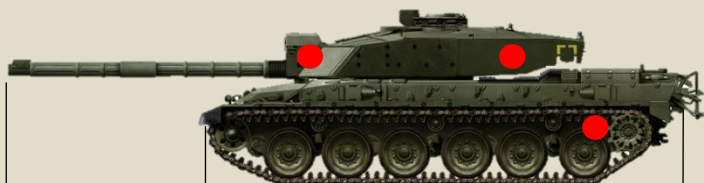
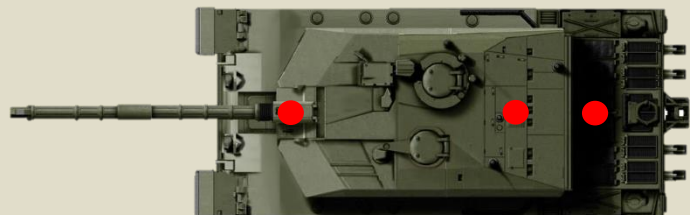
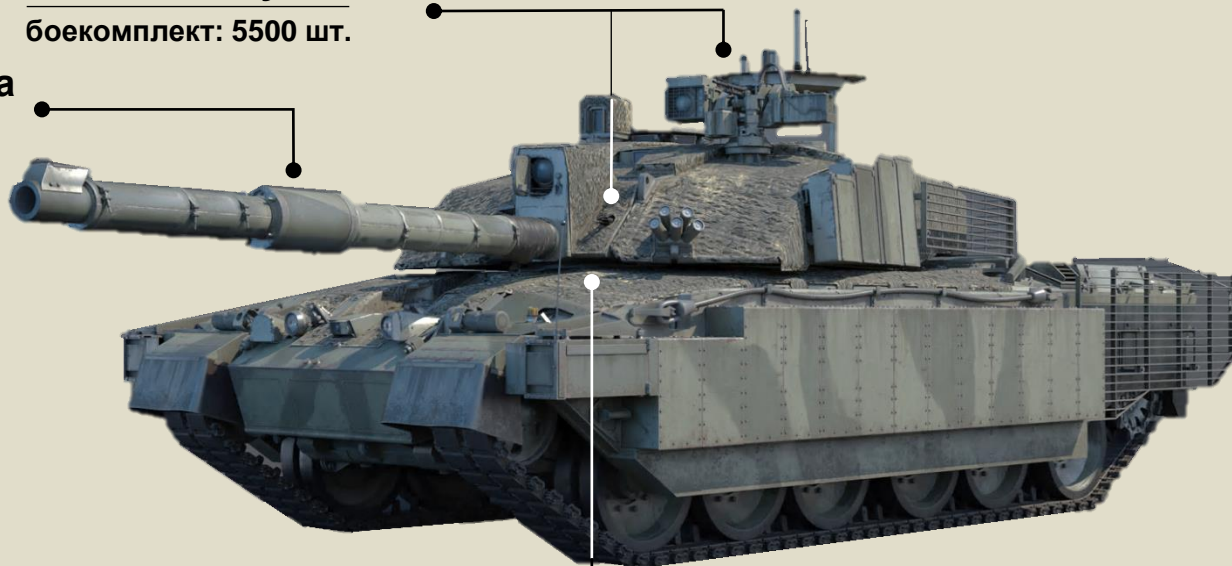

Дальность действительного огня

до 4000 м

МАССА

62,5 т

МОЩНОСТЬ

1200 л.с.

СКОРОСТЬ

60 км/ч

ЗАПАС ХОДА

450 км

ЭКИПАЖ

4 чел.



Танк «Strv 122» (Швеция)

(лицензированный «Леопард 2А5»)

2 x 7,62-мм пулемета

боекомплект: 4750 шт.

120-мм гладкоствольная пушка

боекомплект: 42 шт.

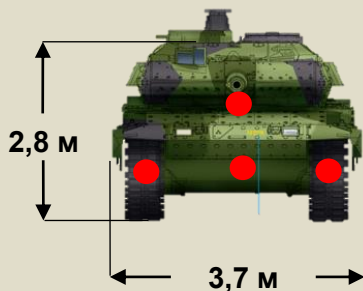
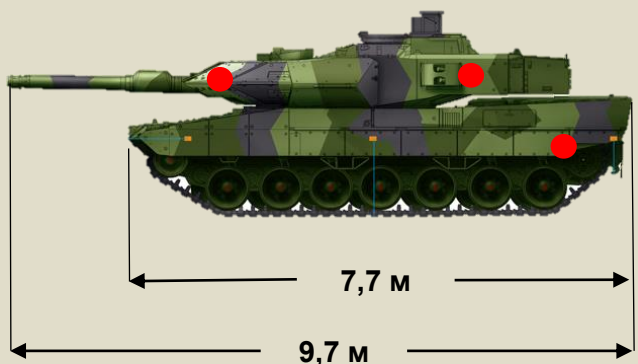
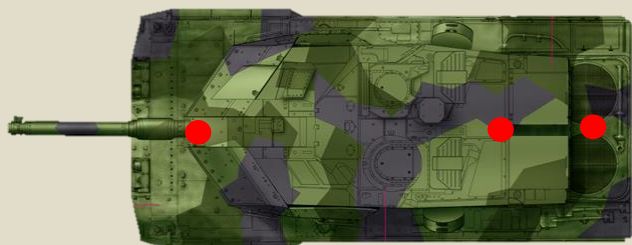
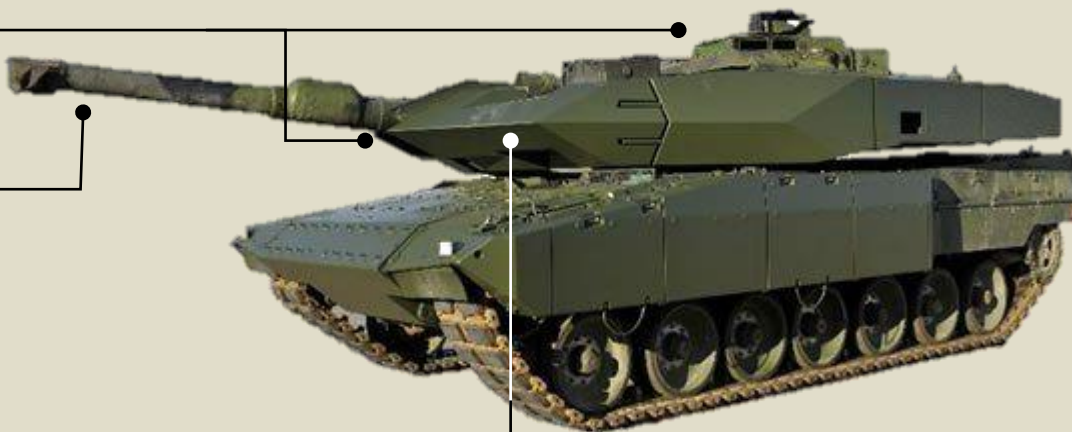

Дальность действительного огня
до 3500 м

МАССА

62 т

МОЩНОСТЬ

1500 л.с.

СКОРОСТЬ

72 км/ч

ЗАПАС ХОДА

550 км

ЭКИПАЖ

4 чел.



Легкий танк «Скорпион» (Великобритания)

7,62-мм пулемет
боекомплект: 3000 шт.

76-мм нарезная пушка
боекомплект: 40 шт.



Дальность действительного огня
до 2000 м

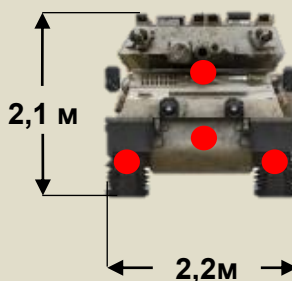
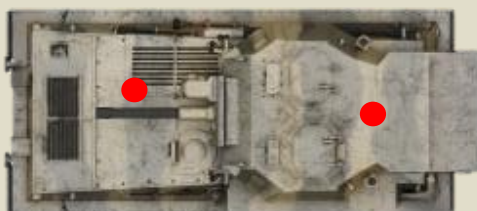

МАССА

7,9 т

МОЩНОСТЬ

235 л.с.

СКОРОСТЬ

82 км/ч

ЗАПАС ХОДА

450 км

ЭКИПАЖ

3 чел.



Боевая машина с тяжелым вооружением AMX-10RCR (Франция)

105-мм нарезная пушка
боекомплект: 38 шт.

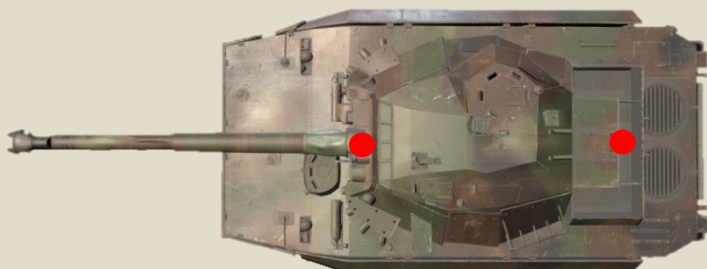

2 x 7,62-мм пулемет
боекомплект: 4000 шт.



Дальность действительного огня
до 3000 м

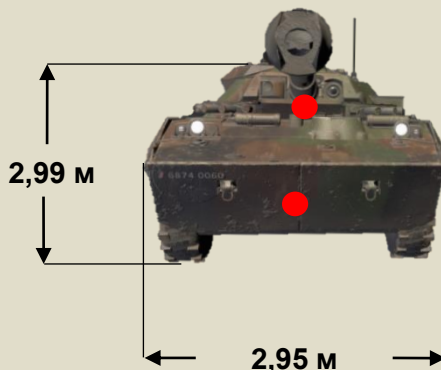

МАССА

17,2 т

МОЩНОСТЬ

300 л.с.

СКОРОСТЬ

90 км/ч

ЗАПАС ХОДА

600 км

ЭКИПАЖ

4 чел.



Боевая машина с тяжелым вооружением В1 «Центауро» (Италия)

105-мм нарезная пушка

боекомплект: 40 шт.

120-мм гладкоствольная пушка

боекомплект: 37 шт.

2 x 7,62-мм пулемет

боекомплект: 4000 шт.

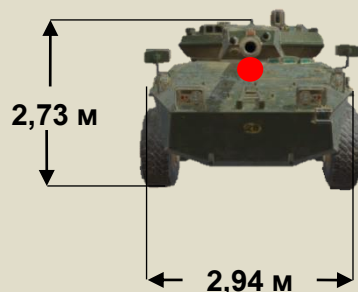
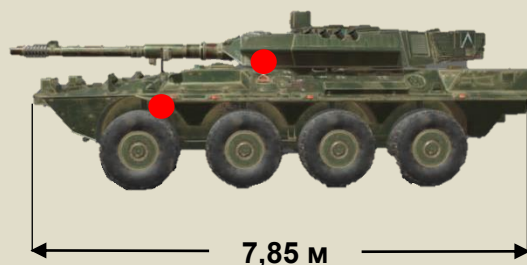
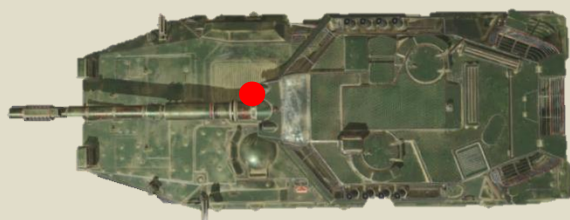

Дальность действительного огня

105-мм – до 2000 м

120-мм – до 3000 м

МАССА

22 т

МОЩНОСТЬ

520 л.с.

СКОРОСТЬ

108 км/ч

ЗАПАС ХОДА

800 км

ЭКИПАЖ

4 чел.



Боевая машина с тяжелым вооружением M1126 MGS «Страйкер» (США)

105-мм нарезная пушка

боекомплект: 32 шт.

7,62-мм пулемет

боекомплект: 3600 шт.

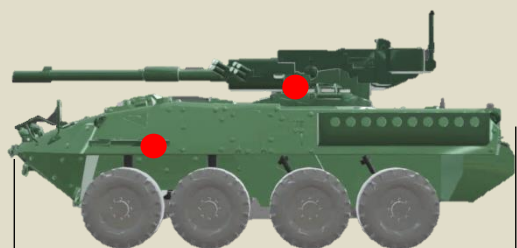
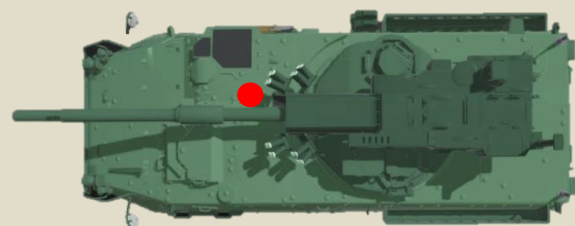

6,95 м

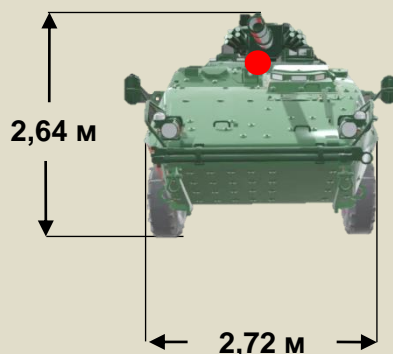

2,64 м

2,72 м



12,7-мм пулемет

боекомплект: 2000 шт.

Дальность действительного огня

до 3000 м

МАССА

18,7 т

МОЩНОСТЬ

350 л.с.

СКОРОСТЬ

97 км/ч

ЗАПАС ХОДА

530 км

ЭКИПАЖ

3 чел.



Штурмовая машина разминирования M 1150 AMV (США)

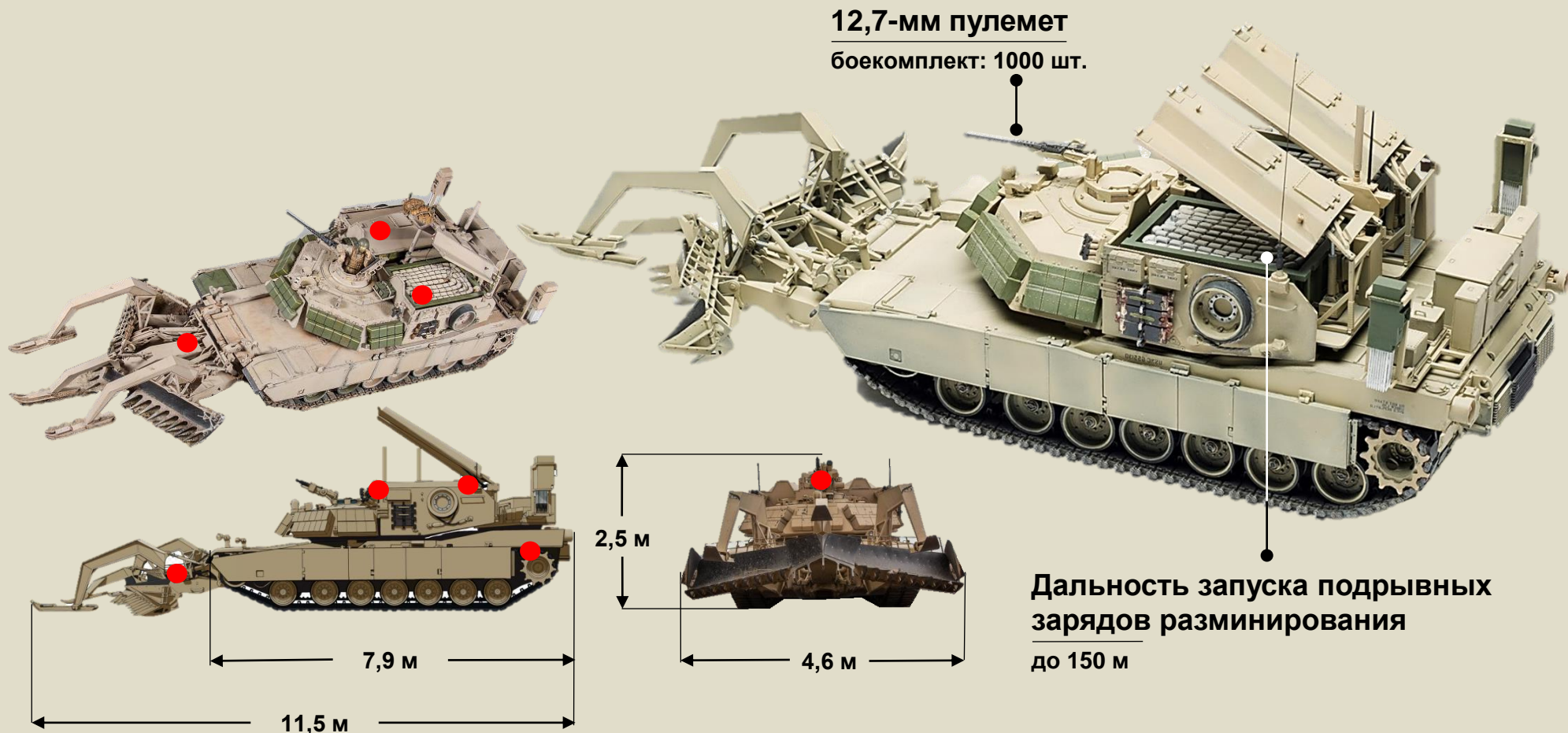

12,7-мм пулемет
боекомплект: 1000 шт.

Дальность запуска подрывных
зарядов разминирования
до 150 м

МАССА

67,6 т

МОЩНОСТЬ

1500 л.с.

СКОРОСТЬ

70 км/ч

ЗАПАС ХОДА

430 км

ЭКИПАЖ

2 чел.

A faded, grayscale image of a modern military tank, likely an Abrams, positioned in a desert or urban environment. The tank is the central focus, with its turret and main gun barrel clearly visible. The background shows some buildings and a clear sky, all rendered in a light, semi-transparent style.

2. Боевые машины пехоты



БМП «Мардер» (ФРГ)

ПУ ПТУР «Милан»

количество: 1 шт.

25-мм автоматическая пушка

боекомплект: 1250 шт.

7,62-мм пулемет

боекомплект: 5000 шт.

Десант

6 чел.

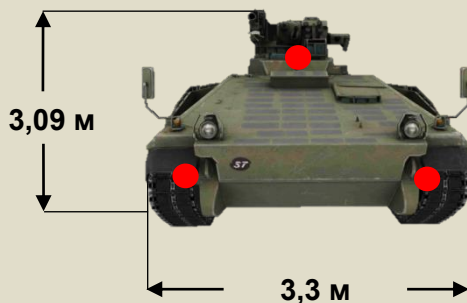
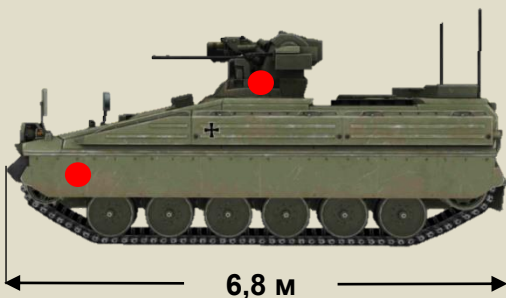
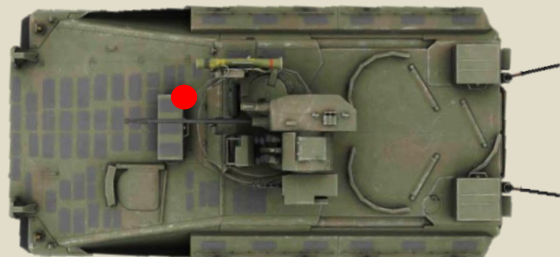

Дальность действительного огня
из пушки: 1100 м

МАССА

28,2 т

МОЩНОСТЬ

600 л.с.

СКОРОСТЬ

75 км/ч

ЗАПАС ХОДА

500 км

ЭКИПАЖ

3 чел.



БМП «Бредли» М2 (США)

25-мм автоматическая пушка

боекомплект: 900 шт.

2 ПУ ПТУР

боекомплект: 7 шт.

Десант

6-8 чел.

7,62-мм пулемет

боекомплект: 2340 шт.

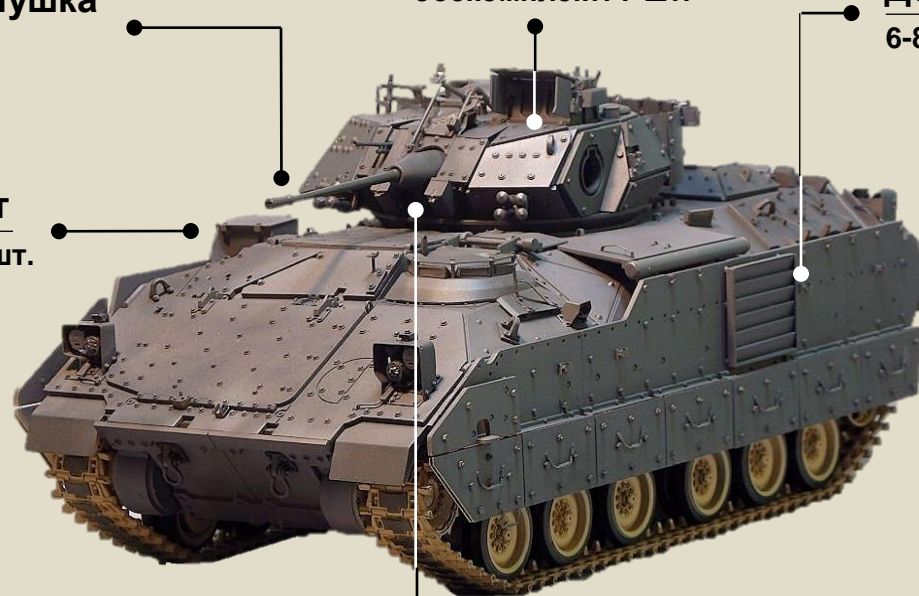

Дальность действительного огня

из пушки: 1300 м

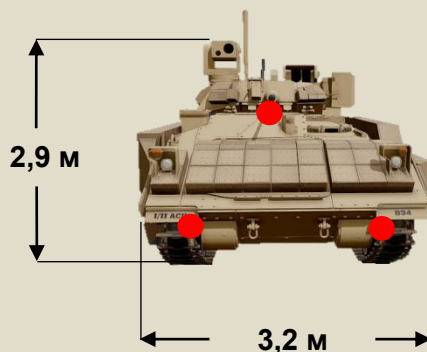
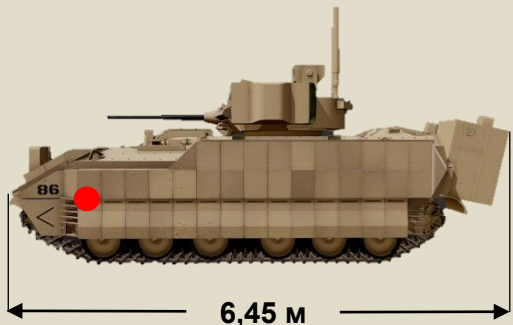

МАССА

21,3 т

МОЩНОСТЬ

600 л.с.

СКОРОСТЬ

65 км/ч

ЗАПАС ХОДА

400 км

ЭКИПАЖ

3 чел.



БМП CV-90 (Швеция)

7,62-мм пулемет
боекомплект: 2000 шт.

Десант
8 чел.

40-мм автоматическая пушка
боекомплект: 216 шт.

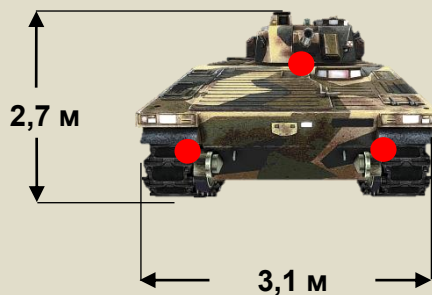
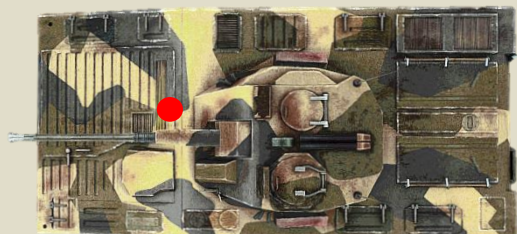
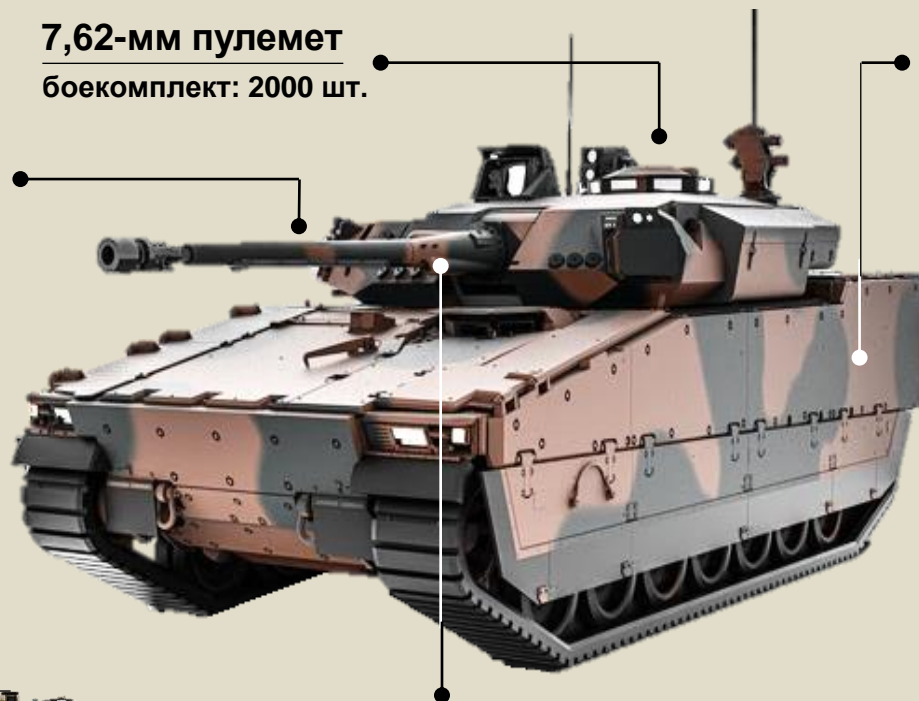

Дальность действительного огня
из пушки: 1500 м

МАССА

22,8 т

МОЩНОСТЬ

550 л.с.

СКОРОСТЬ

70 км/ч

ЗАПАС ХОДА

320 км

ЭКИПАЖ

3 чел.



БМП М80А (Словения)

ПУ ПТУР «Малютка»
количество: 2 шт.

7,62-мм пулемет
боекомплект: 2000 шт.

20-мм автоматическая пушка
боекомплект: 400 шт.

Десант
8 чел.

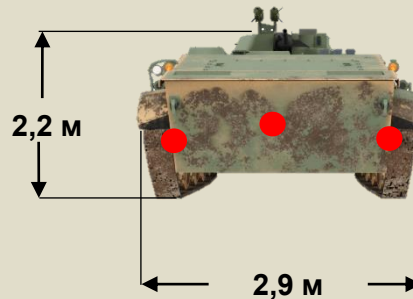
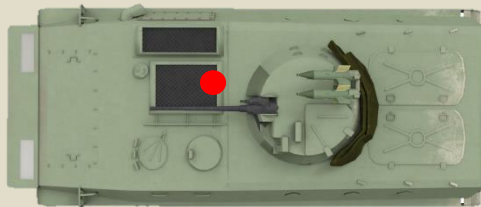

Передвижение по воде
скорость – 5-7 км/ч

МАССА

13 т

МОЩНОСТЬ

260 л.с.

СКОРОСТЬ

58 км/ч

ЗАПАС ХОДА

500 км

ЭКИПАЖ

3 чел.



БМП LAV ACSV «Супер Бизон» (Канада)

7,62-мм пулемет
боекомплект: 2000 шт.

Десант
8 чел.

25-мм автоматическая пушка
боекомплект: 500 шт.

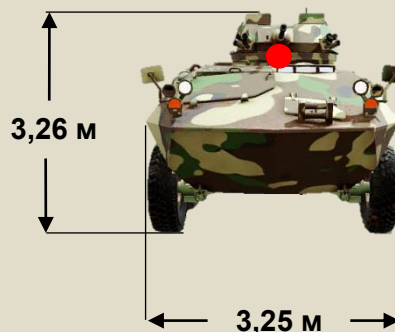
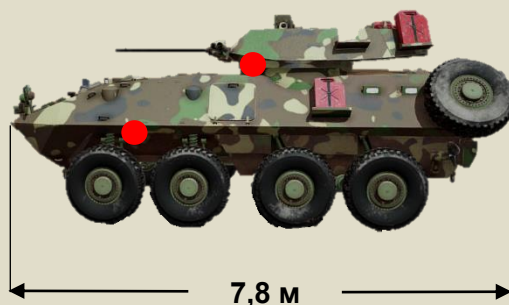
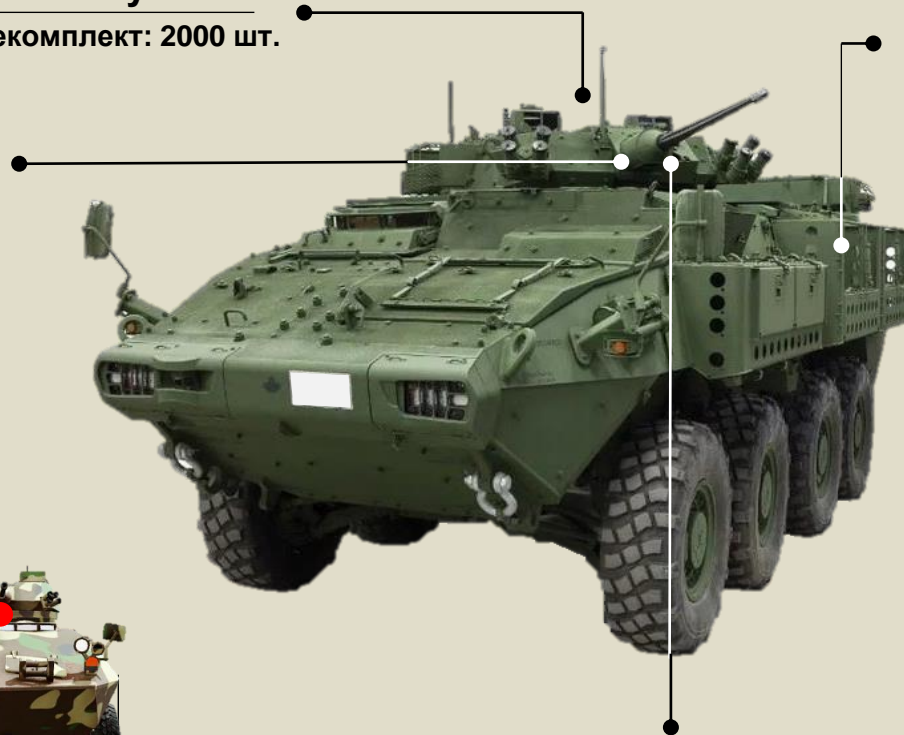

Дальность действительного огня
из пушки: 1300 м

МАССА

13 т

МОЩНОСТЬ

450 л.с.

СКОРОСТЬ

100 км/ч

ЗАПАС ХОДА

600 км

ЭКИПАЖ

3 чел.

3. Бронетранспортеры



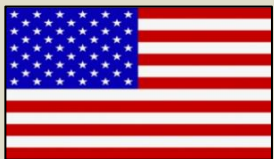

БТР М113 (США)

12,7-мм пулемет
боекомплект: 2000 шт.

Десант
11 чел.

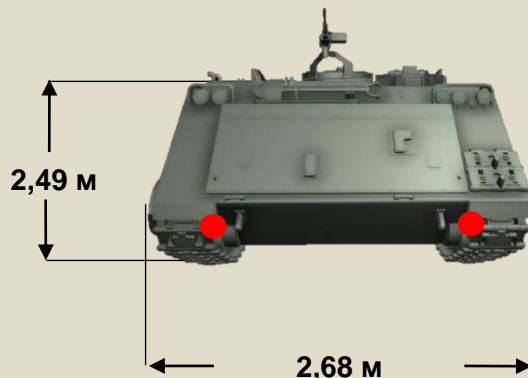
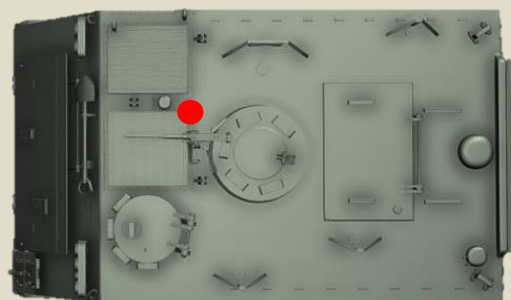

Передвижение по воде
(для ранних модификаций)
скорость – 5-7 км/ч

МАССА
11,3 т

МОЩНОСТЬ
195 л.с.

СКОРОСТЬ
64 км/ч

ЗАПАС ХОДА
320 км

ЭКИПАЖ
2 чел.



БТР YPR-765 (Нидерланды)

7,62-мм пулемет
боекомплект: 2000 шт.

25-мм пушка
боекомплект: 320 шт.

Десант
7 чел.

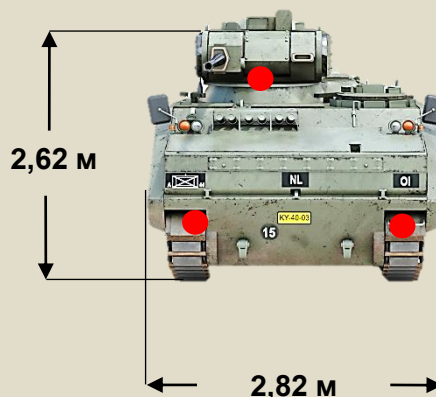
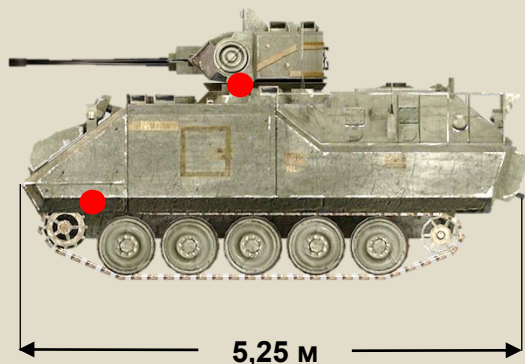
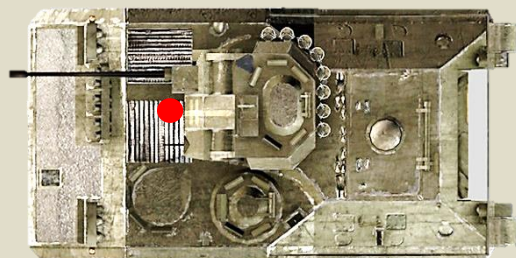

МАССА

13,7 т

МОЩНОСТЬ

264 л.с.

СКОРОСТЬ

61 км/ч

ЗАПАС ХОДА

480 км

ЭКИПАЖ

3 чел.



БТР М113АS4 (Австралия)

12,7-мм пулемет
боекомплект: 2000 шт.

Десант
11 чел.

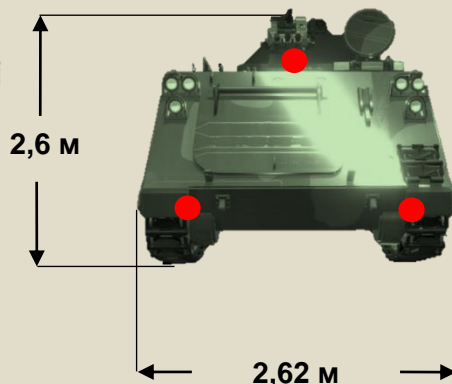
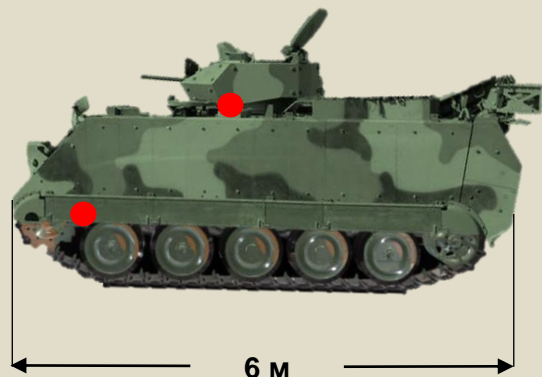
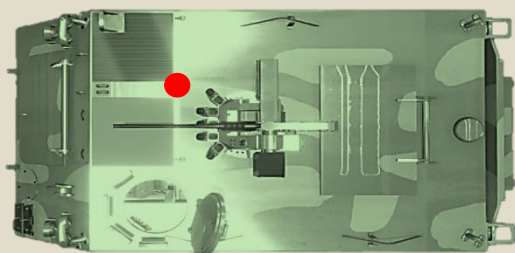

МАССА
11,3 т

МОЩНОСТЬ
195 л.с.

СКОРОСТЬ
64 км/ч

ЗАПАС ХОДА
320 км

ЭКИПАЖ
2 чел.



БТР FV103 «Спартан» (Великобритания)

7,62-мм пулемет
боекомплект: 3000 шт.

Десант
4 чел.

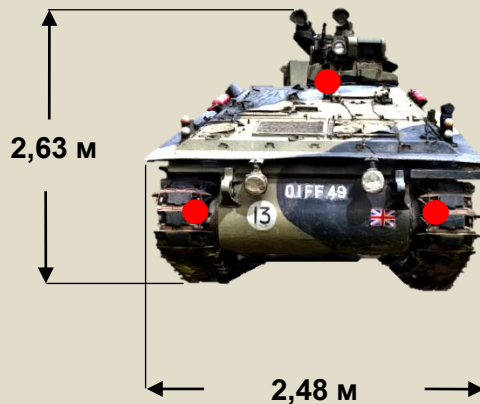
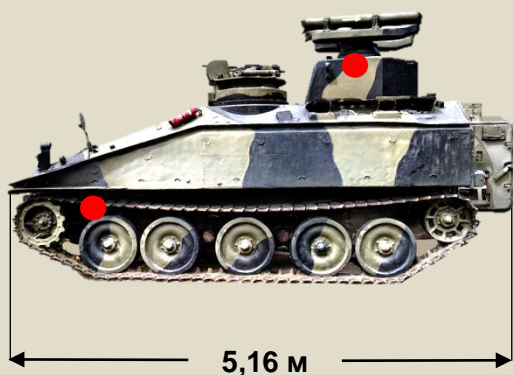
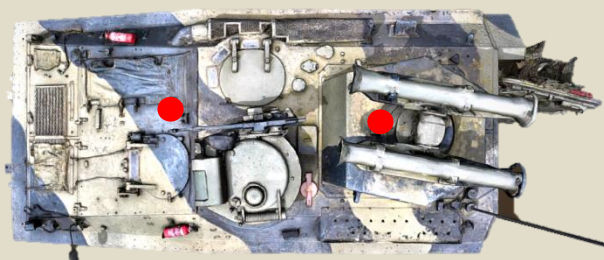

МАССА

10,7 т

МОЩНОСТЬ

195 л.с.

СКОРОСТЬ

90 км/ч

ЗАПАС ХОДА

510 км

ЭКИПАЖ

3 чел.



БТР ВvS 10 «Викинг» (Великобритания)

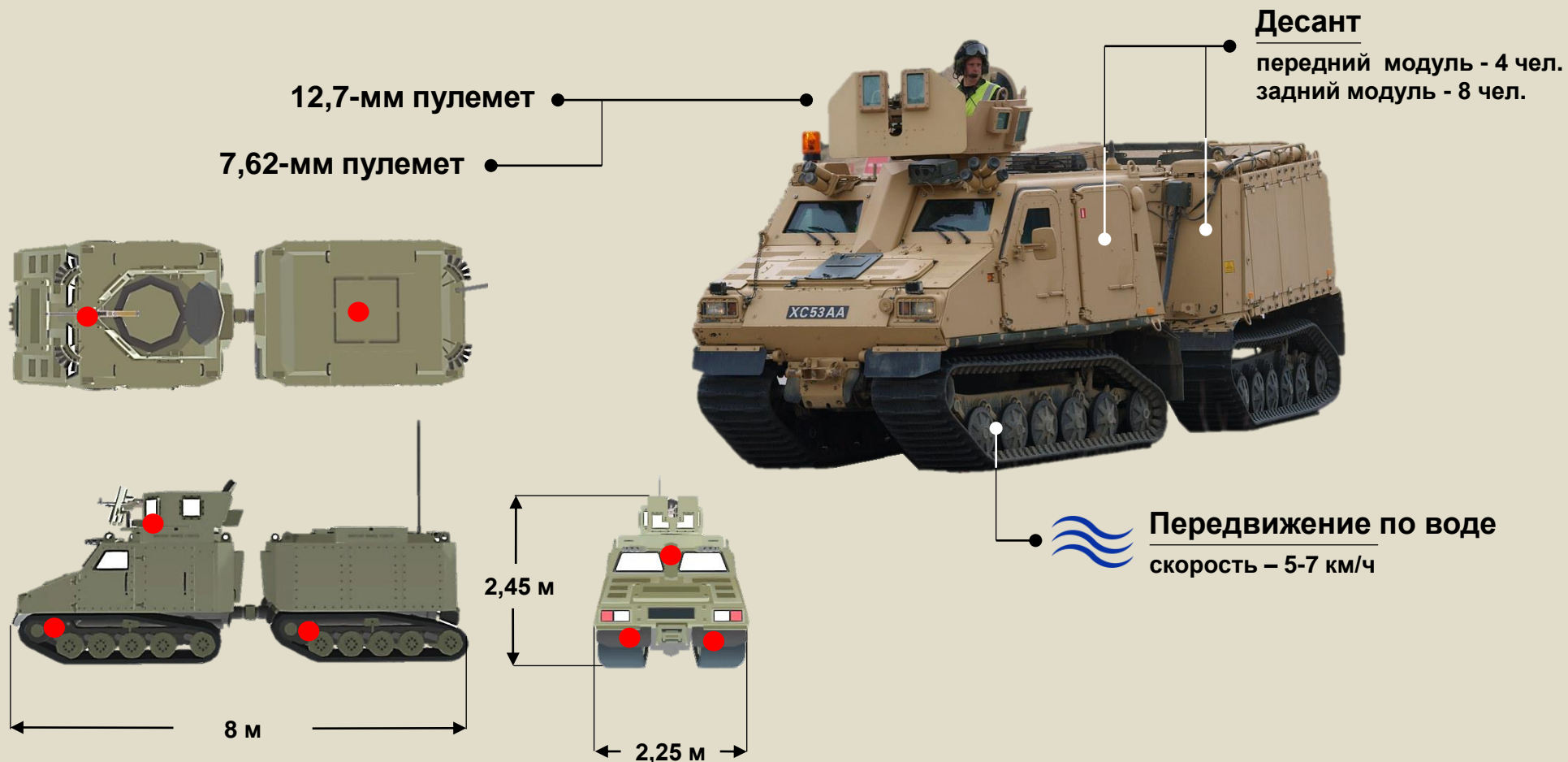

МАССА

10,6 т

МОЩНОСТЬ

275 л.с.

СКОРОСТЬ

65 км/ч

ЗАПАС ХОДА

300 км

ЭКИПАЖ

1 чел.



БТР М1126 ICV «Страйкер» (США)

40-мм авт. гранатомет

боекомплект: 448 шт.

12,7-мм пулемет

боекомплект: 2000 шт.

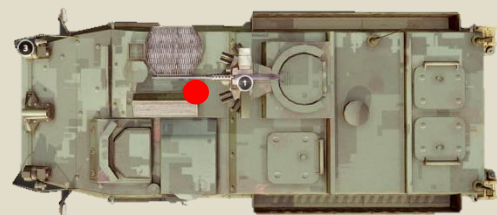

Десант
9 чел.

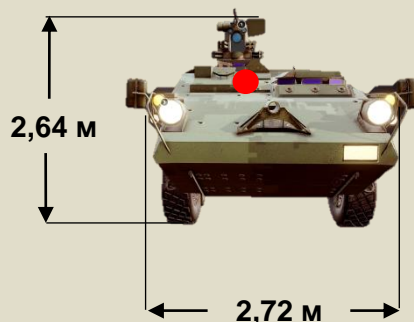
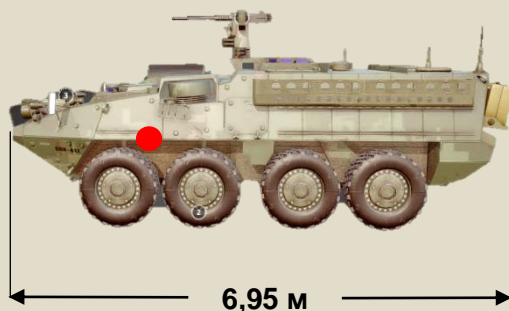

МАССА

17,2 т

МОЩНОСТЬ

350 л.с.

СКОРОСТЬ

97 км/ч

ЗАПАС ХОДА

530 км

ЭКИПАЖ

3 чел.



БТР М1127 RV «Страйкер» (США)

Предназначение
разведывательный

40-мм авт. гранатомет
боекомплект: 448 шт.

12,7-мм пулемет
боекомплект: 2000 шт.

7,62-мм пулемет
боекомплект: 3600 шт.

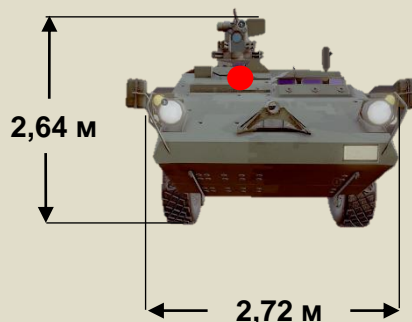
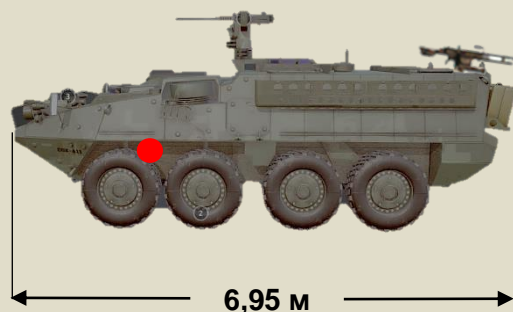
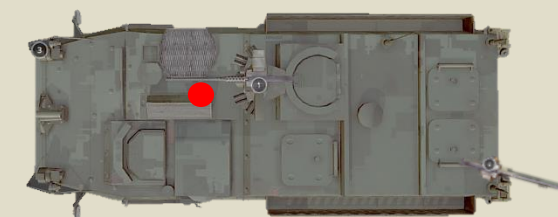

Десант
5 чел.

МАССА
17,2 т

МОЩНОСТЬ
350 л.с.

СКОРОСТЬ
97 км/ч

ЗАПАС ХОДА
530 км

ЭКИПАЖ
3 чел.



БТР М1133 МЕV «Страйкер» (США)

Предназначение

медицинско-эвакуационный

12,7-мм пулемет

боекомплект: 500 шт.

Дымовые установки

Десант

4 чел.

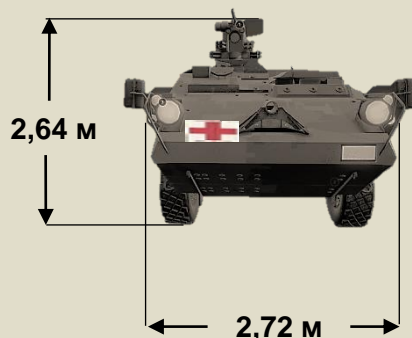

МАССА

17,2 т

МОЩНОСТЬ

350 л.с.

СКОРОСТЬ

97 км/ч

ЗАПАС ХОДА

530 км

ЭКИПАЖ

3 чел.

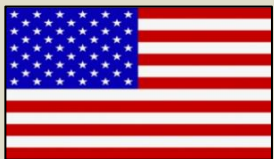

БТР М1296 «Страйкер Драгун» (США)

30-мм автоматическая пушка

боекомплект: 450 шт.

7,62-мм пулемет

боекомплект: 3600 шт.

Десант

4 чел.

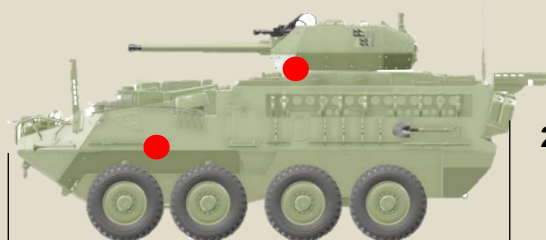
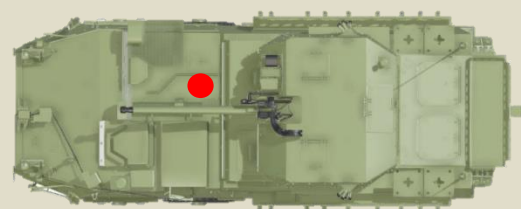

7,65 м

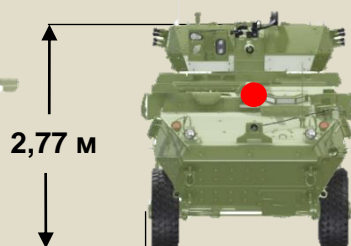

2,77 м

2,77 м

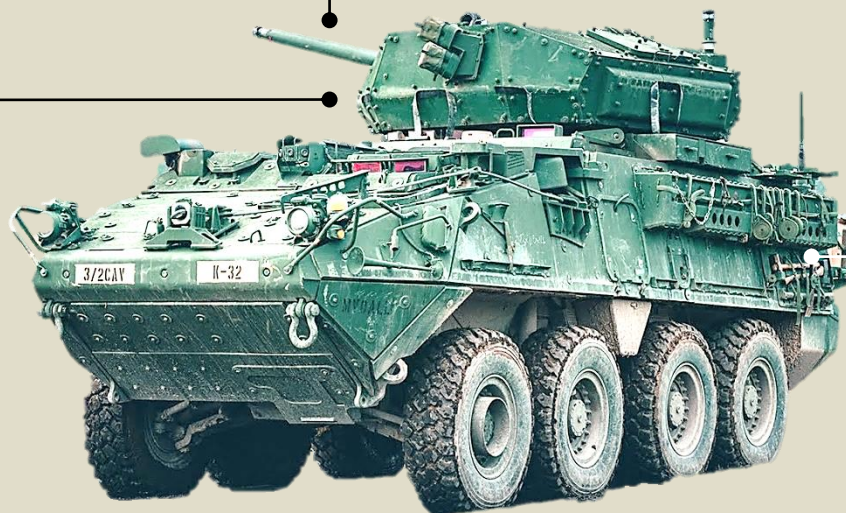

МАССА

18,7 т

МОЩНОСТЬ

350 л.с.

СКОРОСТЬ

97 км/ч

ЗАПАС ХОДА

530 км

ЭКИПАЖ

3 чел.





БТР «Росомаха» (Польша)

7,62-мм пулемет
боекомплект: 2000 шт.

30-мм авт. пушка
боекомплект: 500 шт.

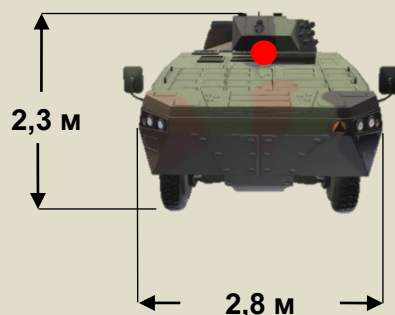
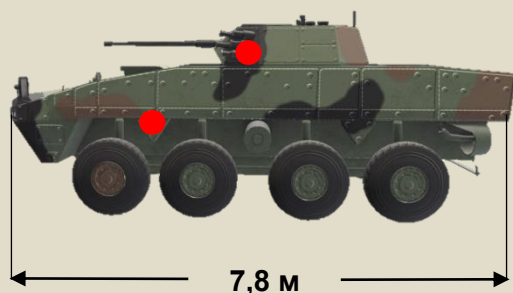
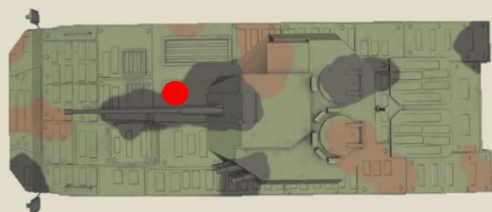
Десант
8 чел.



 **Передвижение по воде**
скорость – 5-7 км/ч

МАССА

17 т

МОЩНОСТЬ

480 л.с.

СКОРОСТЬ

100 км/ч

ЗАПАС ХОДА

800 км

ЭКИПАЖ

3 чел.



БТР ХА-185 «Паси» (Финляндия)

12,7-мм пулемет
боекомплект: 500 шт.

Десант
12 чел.

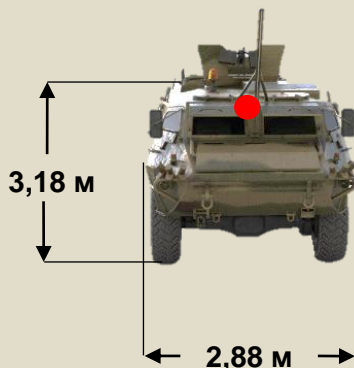
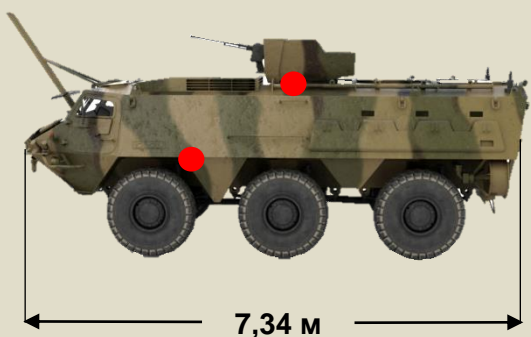

Передвижение по воде
скорость – 5-7 км/ч

МАССА

13,5 т

МОЩНОСТЬ

252 л.с.

СКОРОСТЬ

100 км/ч

ЗАПАС ХОДА

800 км

ЭКИПАЖ

3 чел.



БТР М1117 (США)

40-мм авт. гранатомет

боекомплект: 448 шт.

12,7-мм пулемет

боекомплект: 2000 шт.



Десант
2 чел.

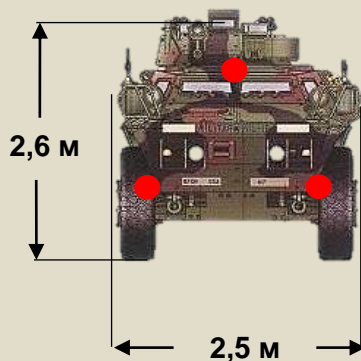
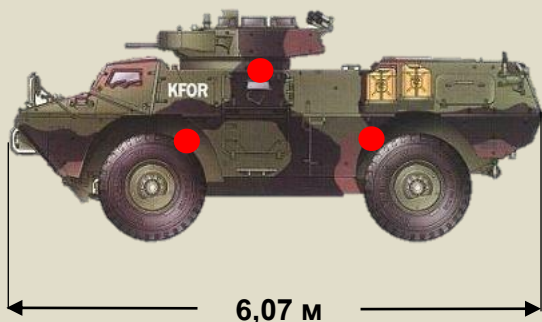
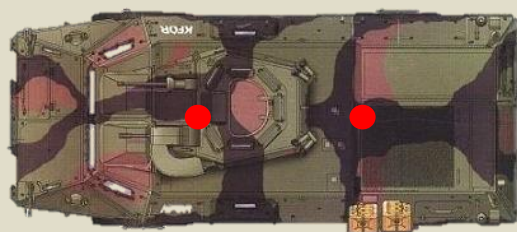

МАССА

13,4 т

МОЩНОСТЬ

300 л.с.

СКОРОСТЬ

100 км/ч

ЗАПАС ХОДА

700 км

ЭКИПАЖ

3 чел.



БТР GTK «Боксер» (ФРГ, Нидерланды)

40-мм авт. гранатомет

боекомплект: 448 шт.

12,7-мм пулемет

боекомплект: 2000 шт.

Десант

10 чел.

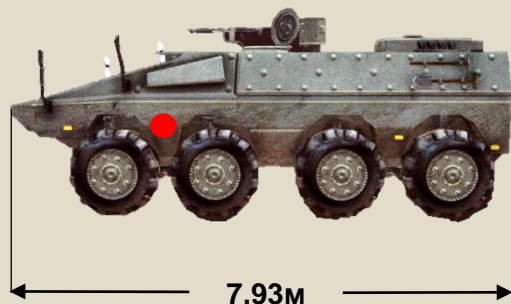
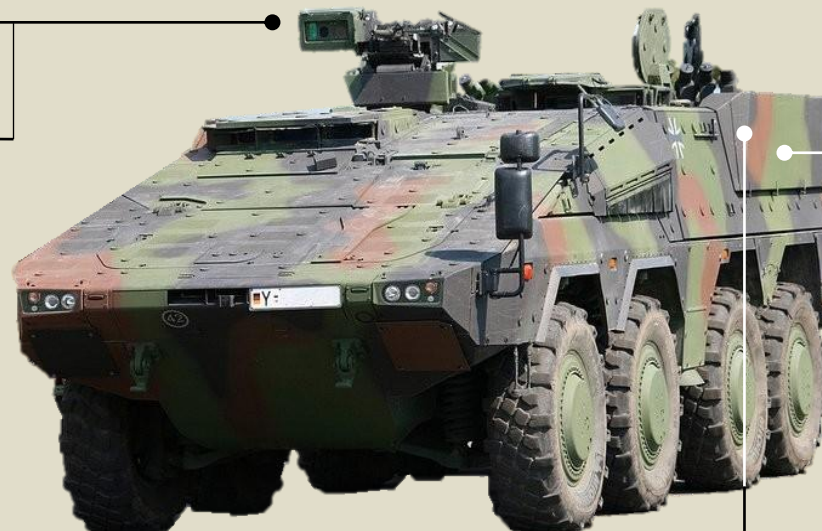
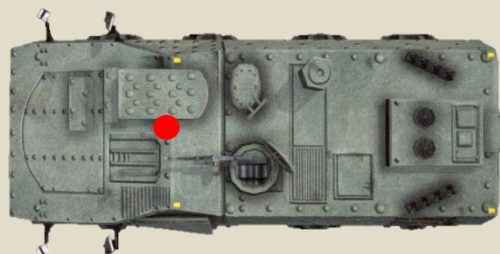

Быстросменяемый функциональный модуль (варианты)

40-мм скорострельная пушка с дистанционным управлением

60-мм автоматическая пушка

80-мм пушка

пункт управления

медицинский модуль

МАССА

14-33 т

(в зависимости от модуля)

МОЩНОСТЬ

720 л.с.

СКОРОСТЬ

103 км/ч

ЗАПАС ХОДА

1050 км

ЭКИПАЖ

3 чел.



БТР «Саксон» (Великобритания)



МАССА

10,6 т

МОЩНОСТЬ

164 л.с.

СКОРОСТЬ

96 км/ч

ЗАПАС ХОДА

510 км

ЭКИПАЖ

2 чел.



БТР ЛКОВ «Валук» (Словения)

12,7-мм пулемет

боекомплект: 500 шт.

Десант

6 чел.

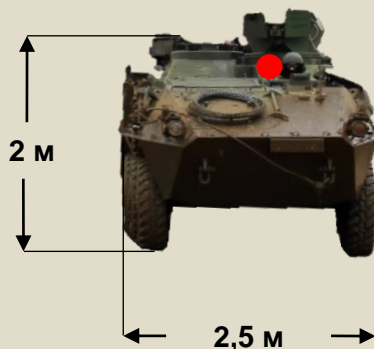
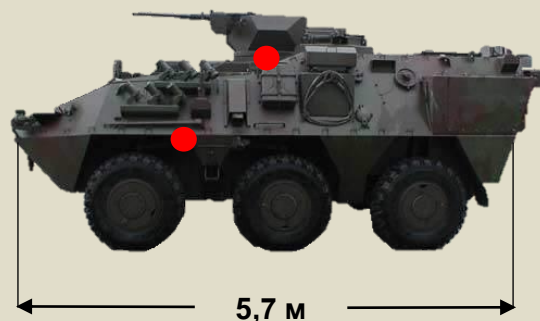
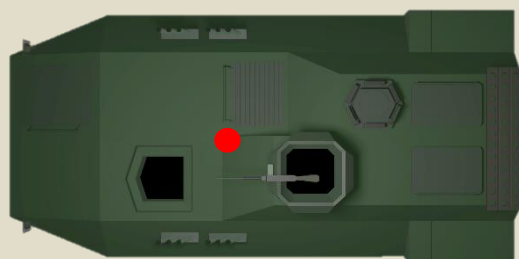
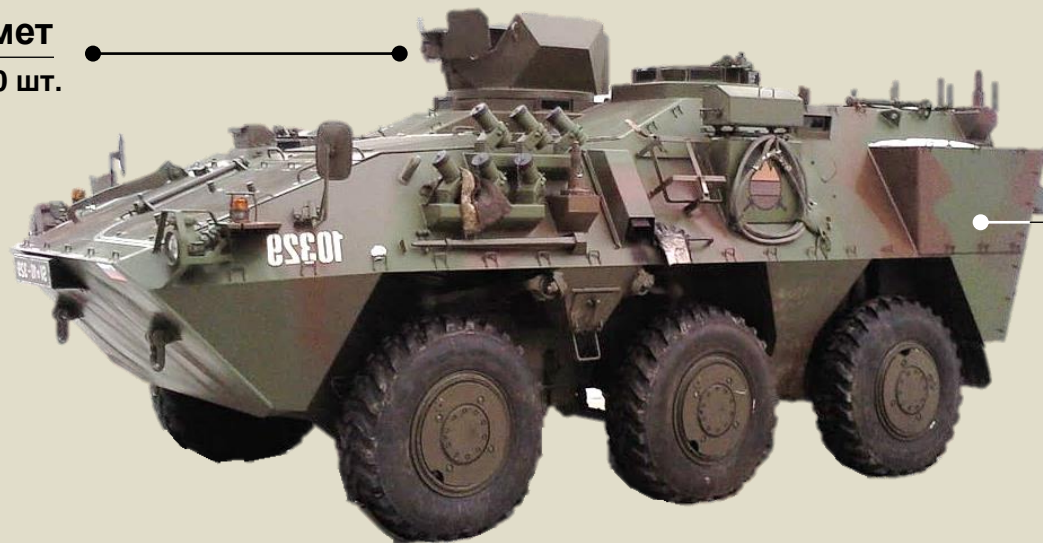

МАССА

12,3 т

МОЩНОСТЬ

256 л.с.

СКОРОСТЬ

100 км/ч

ЗАПАС ХОДА

700 км

ЭКИПАЖ

2-3 чел.



БРМ ATF «Динго» (ФРГ)



МАССА

8 т

МОЩНОСТЬ

237 л.с.

СКОРОСТЬ

90 км/ч

ЗАПАС ХОДА

1000 км

ЭКИПАЖ

3 чел.



БТР «ВМР-600» (Испания)

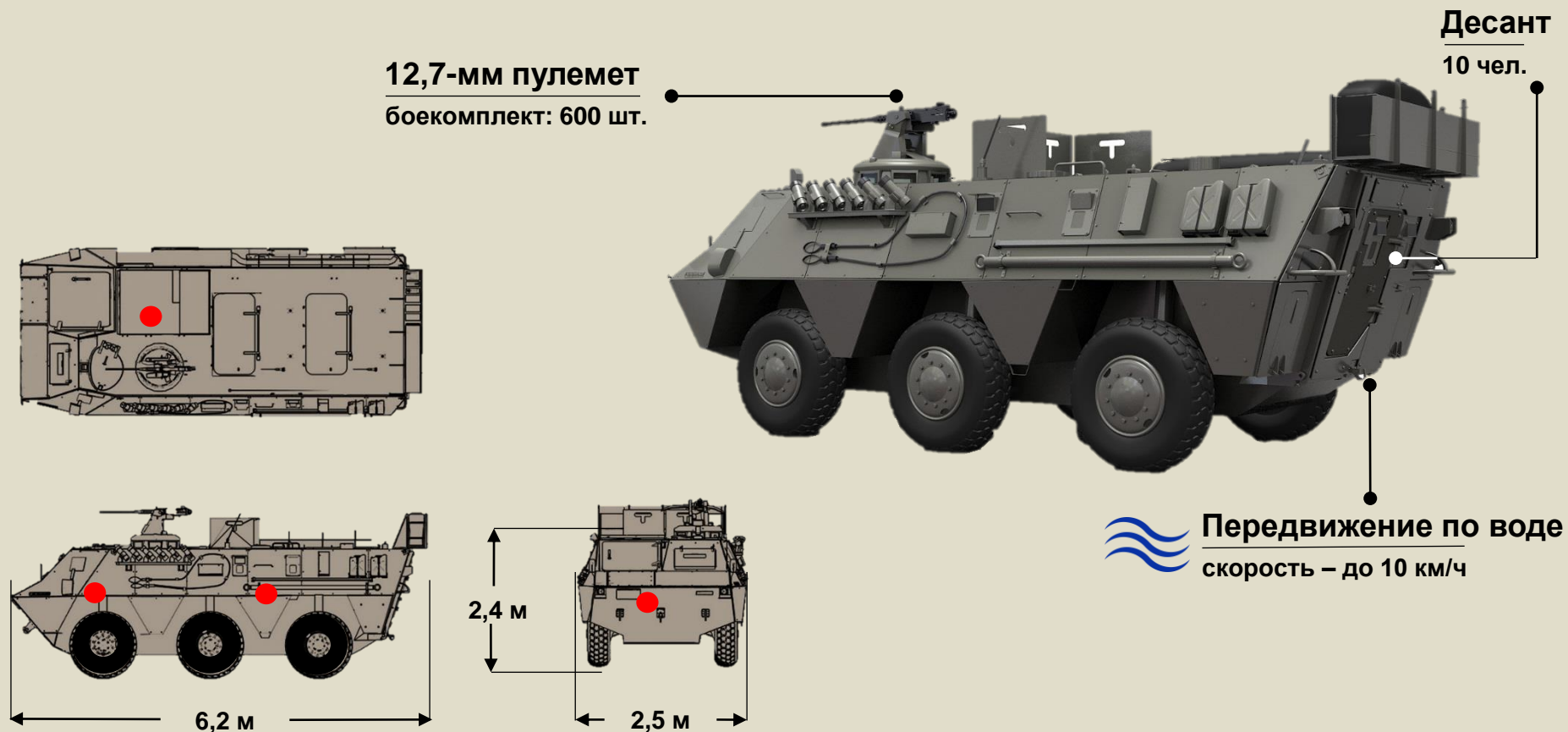

МАССА

14 т

МОЩНОСТЬ

306 л.с.

СКОРОСТЬ

100 км/ч

ЗАПАС ХОДА

700 км

ЭКИПАЖ

2+10 чел.



БТР VAB (Франция)

12,7-мм пулемет
боекомплект: 500 шт.

Десант
10 чел.

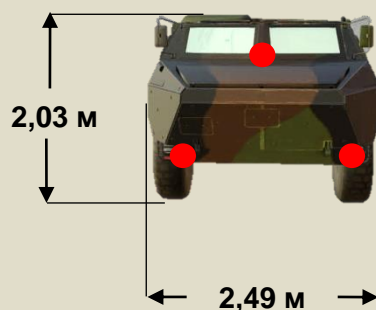
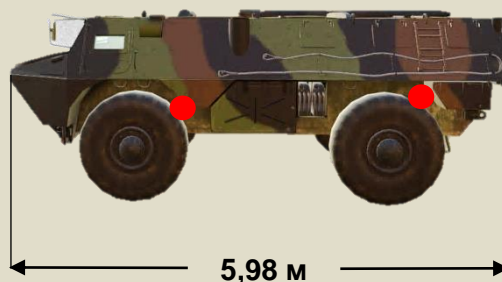

Передвижение по воде
скорость – 5-7 км/ч

МАССА

13,6 т

МОЩНОСТЬ

300 л.с.

СКОРОСТЬ

110 км/ч

ЗАПАС ХОДА

1000 км

ЭКИПАЖ

2 чел.



БРМ «Феннек» (ФРГ, Нидерланды)

- 40-мм авт. гранатомет
- 7,62-мм пулемет
- 12,7-мм пулемет

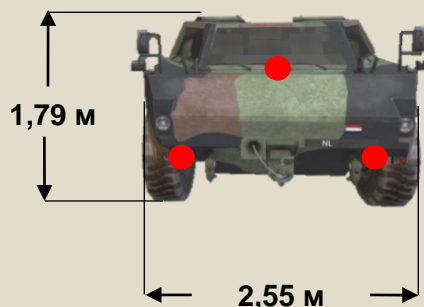
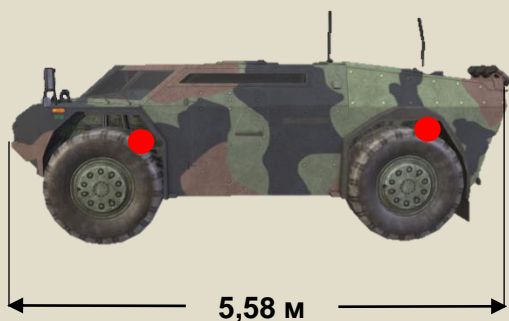
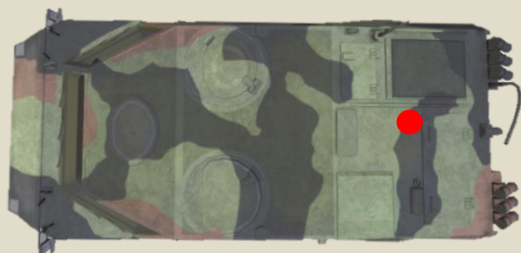

МАССА
10,4 т

МОЩНОСТЬ
250 л.с.

СКОРОСТЬ
110 км/ч

ЗАПАС ХОДА
600 км

ЭКИПАЖ
3 чел.



БРМ FV107 «Скимитар» (Великобритания)

7,62-мм пулемет
боекомплект: 3000 шт.

30-мм автоматическая пушка
боекомплект: 500 шт.



Десант
6 чел.

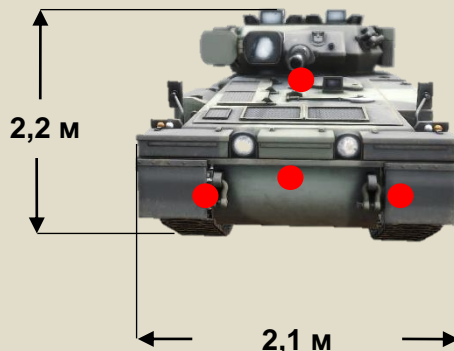
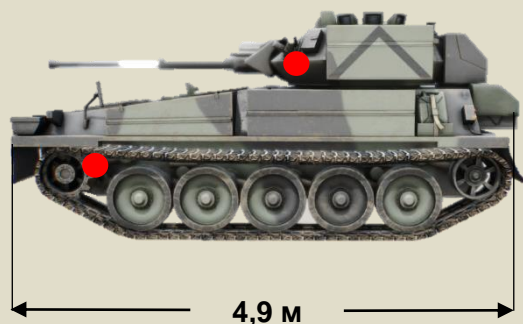
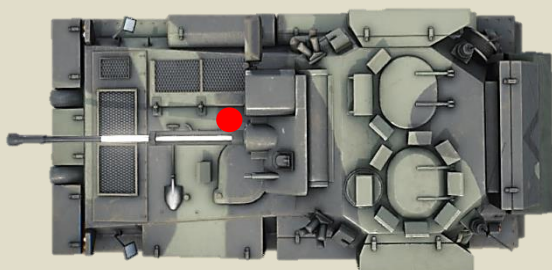

МАССА

7,9 т

МОЩНОСТЬ

235 л.с.

СКОРОСТЬ

80 км/ч

ЗАПАС ХОДА

450 км

ЭКИПАЖ

3 чел.



БТР FV 430 Mk3 «Бульдог» (Великобритания)



МАССА

15,2 т

МОЩНОСТЬ

275 л.с.

СКОРОСТЬ

52 км/ч

ЗАПАС ХОДА

500 км

ЭКИПАЖ

2 чел.



БРДМ «Шакал» (Великобритания)

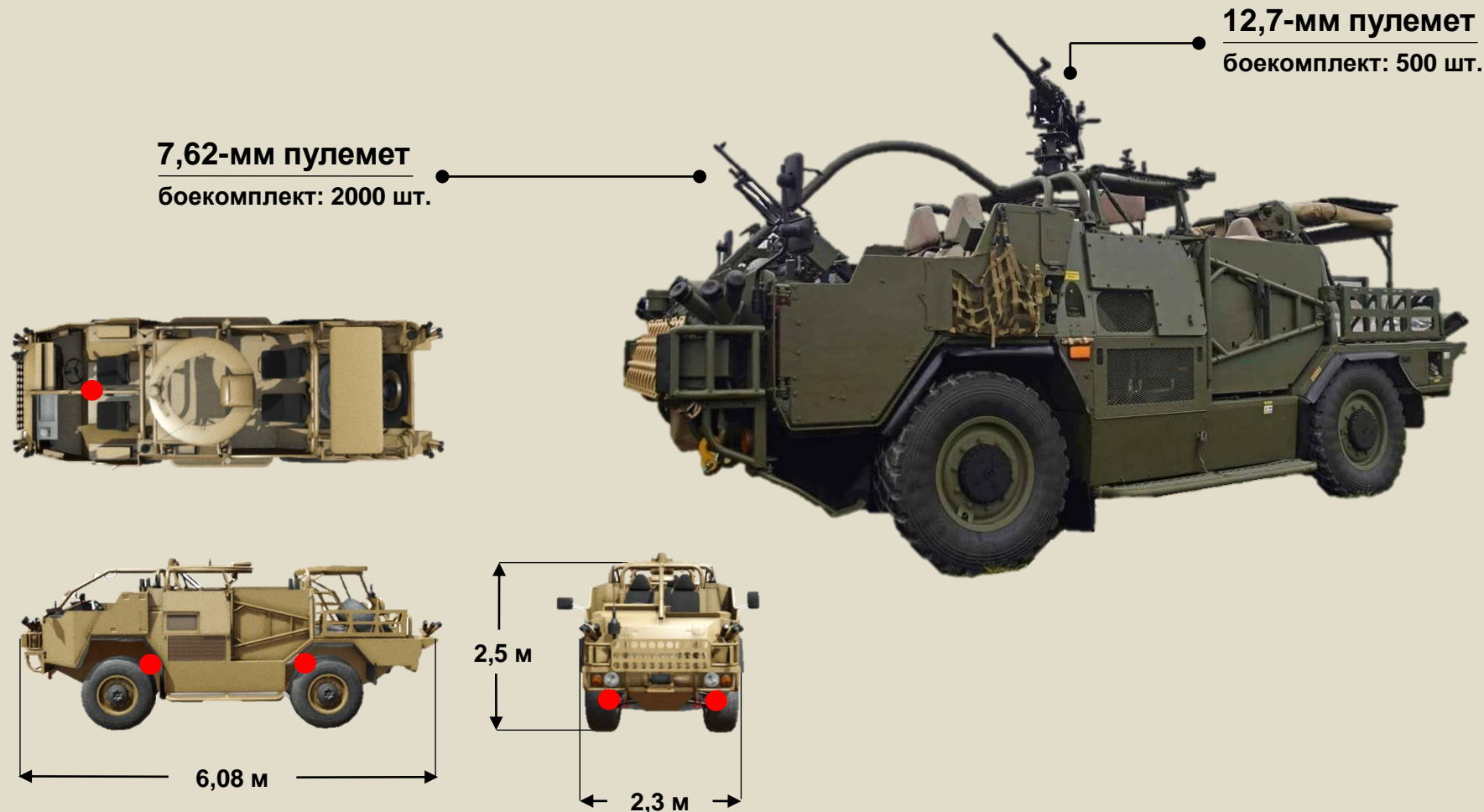

7,62-мм пулемет
боекомплект: 2000 шт.

12,7-мм пулемет
боекомплект: 500 шт.

МАССА

6,7 т

МОЩНОСТЬ

250 л.с.

СКОРОСТЬ

130 км/ч

ЗАПАС ХОДА

500 км

ЭКИПАЖ

4 чел.



БРДМ «Койот» (Великобритания)

12,7-мм пулемет
боекомплект: 500 шт.

7,62-мм пулемет
боекомплект: 2000 шт.

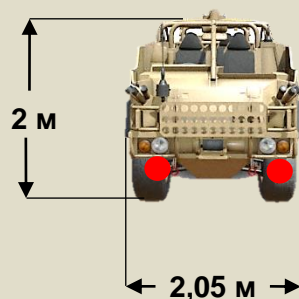
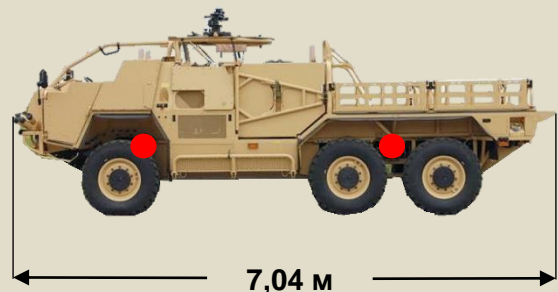
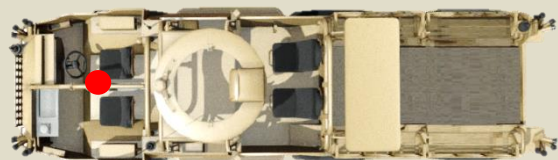

МАССА

6,7 т

МОЩНОСТЬ

250 л.с.

СКОРОСТЬ

110 км/ч

ЗАПАС ХОДА

500 км

ЭКИПАЖ

4 чел.



БМД «Визель» (ФРГ)

ПТУР «Тоу»

боекомплект: 7 шт.

7,62-мм пулемет

боекомплект: 1000 шт.

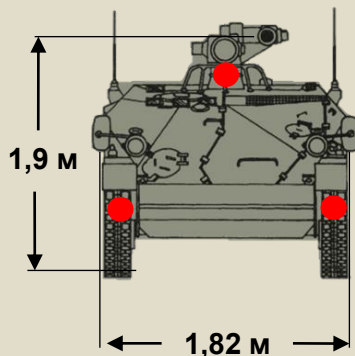
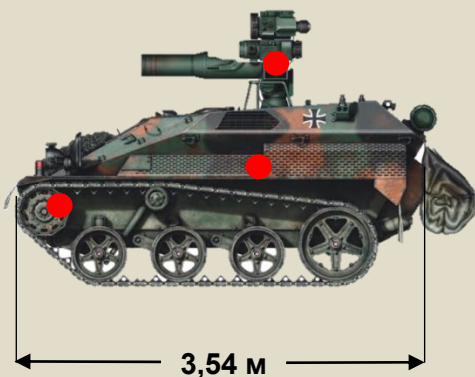
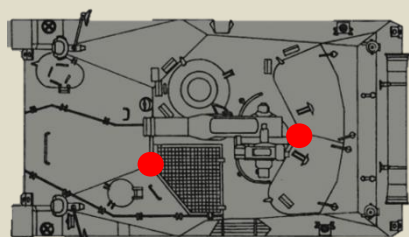
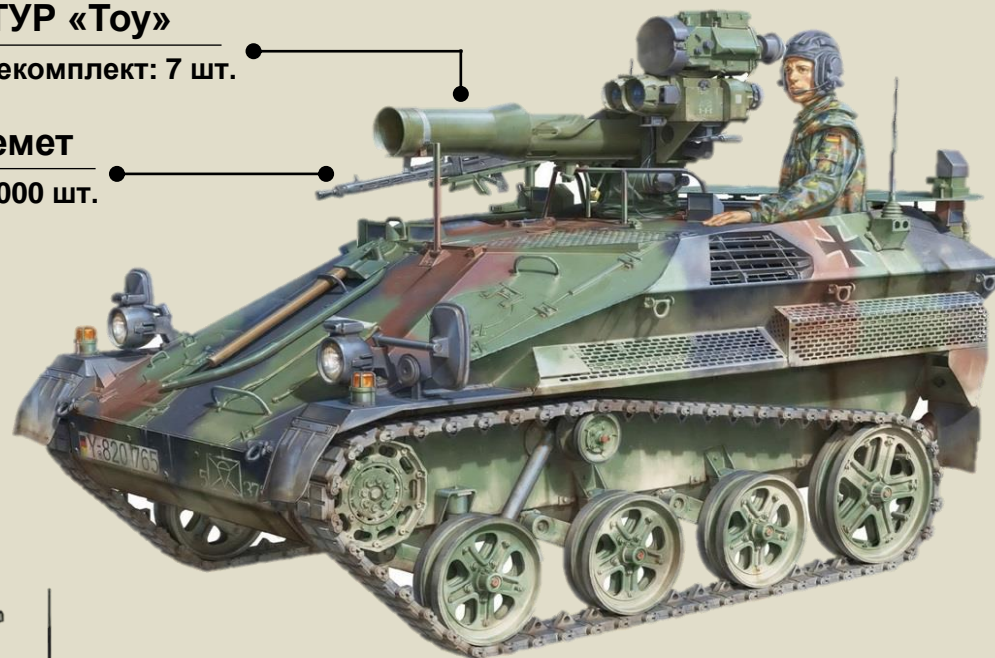

МАССА

2,8 т

МОЩНОСТЬ

85 л.с.

СКОРОСТЬ

75 км/ч

ЗАПАС ХОДА

300 км

ЭКИПАЖ

2 чел.

4. Бронеавтомобили





Бронеавтомобиль «Хаммви» (США)

12,7-мм пулемет

боекомплект: 500 шт.

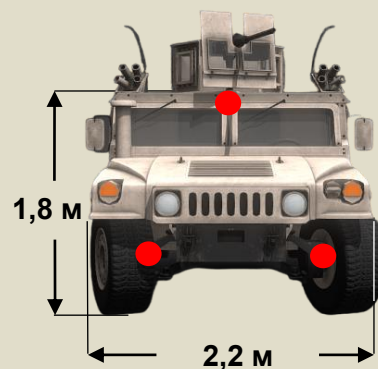
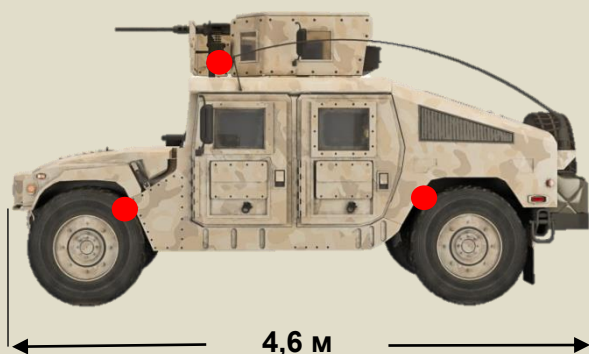
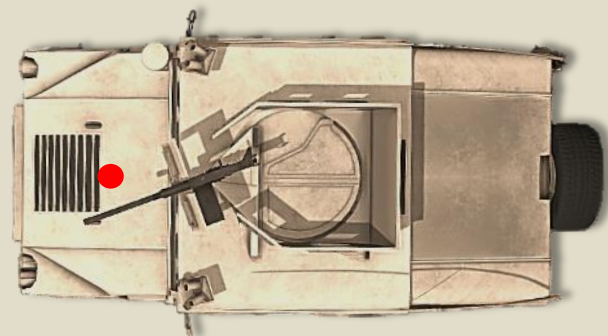

МАССА

5,6 т

МОЩНОСТЬ

190 л.с.

СКОРОСТЬ

115 км/ч

ЗАПАС ХОДА

450 км

ЭКИПАЖ

5 чел.



Бронеавтомобиль «Макс-Про» (США)



МАССА

18,6 т

МОЩНОСТЬ

350 л.с.

СКОРОСТЬ

105 км/ч

ЗАПАС ХОДА

800 км

ЭКИПАЖ

2 чел.



Бронеавтомобиль «Бушмастер» (Австралия)

7,62-мм пулемет

12,7-мм пулемет



Десант
8 чел.

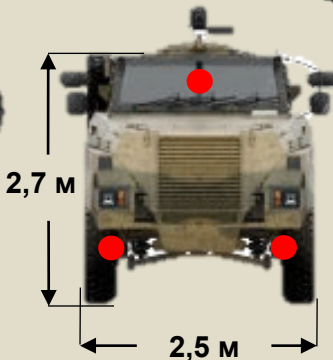
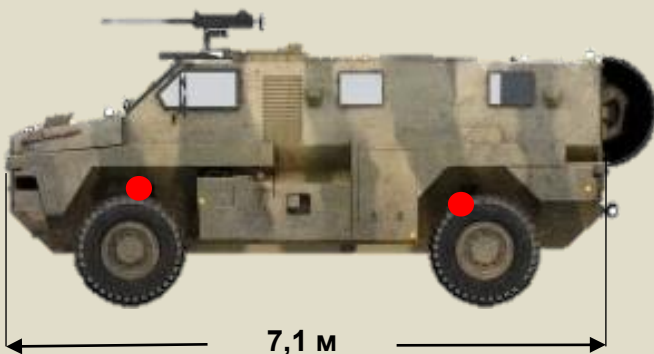

Усиленная противоминная защита

МАССА

14 т

МОЩНОСТЬ

300 л.с.

СКОРОСТЬ

120 км/ч

ЗАПАС ХОДА

1000 км

ЭКИПАЖ

2 чел.



Бронеавтомобиль «Кирпи» (Турция)

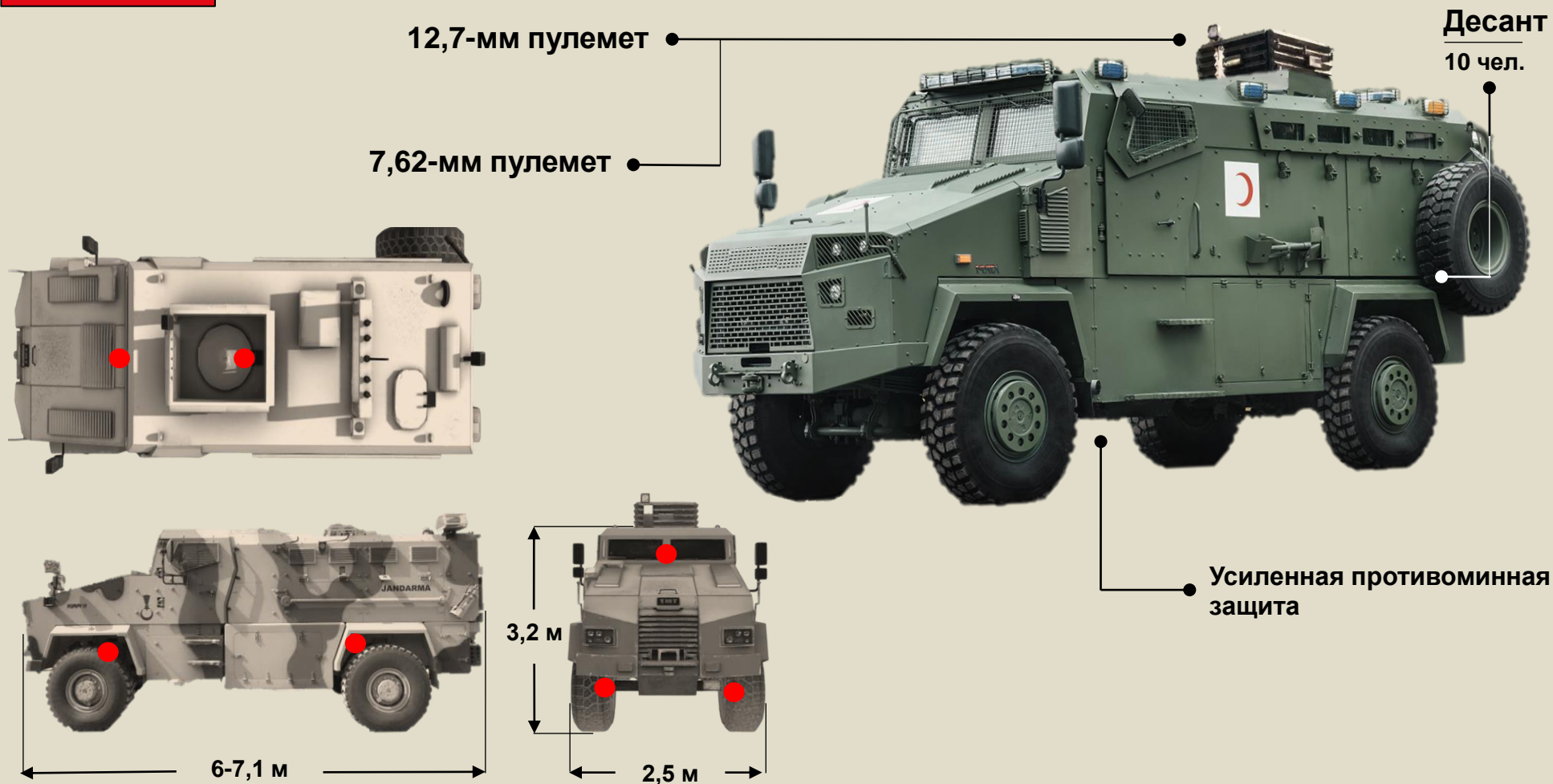

МАССА

16-20 т

МОЩНОСТЬ

350 л.с.

СКОРОСТЬ

100 км/ч

ЗАПАС ХОДА

600 км

ЭКИПАЖ

3 чел.



Бронеавтомобиль «Мастиф» (Великобритания)



МАССА

22 т

МОЩНОСТЬ

330 л.с.

СКОРОСТЬ

100 км/ч

ЗАПАС ХОДА

600 км

ЭКИПАЖ

2 чел.



Бронеавтомобиль «Хаски» (Великобритания)

7,62-мм пулемет

12,7-мм пулемет

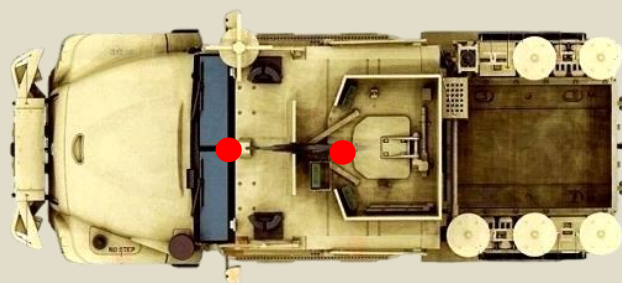

Десант
2 чел.

Усиленная противоминная защита



6,4 м

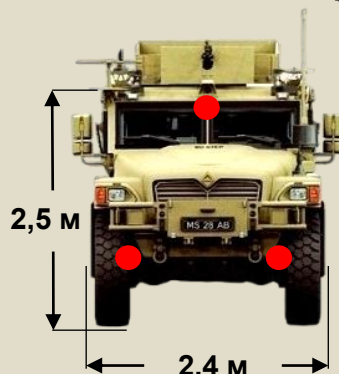

2,5 м

2,4 м

МАССА

6 т

МОЩНОСТЬ

344 л.с.

СКОРОСТЬ

115 км/ч

ЗАПАС ХОДА

600 км

ЭКИПАЖ

2 чел.



Бронеавтомобиль «Ошкош» M-ATV (США)

40-мм авт. гранатомет

12,7-мм пулемет

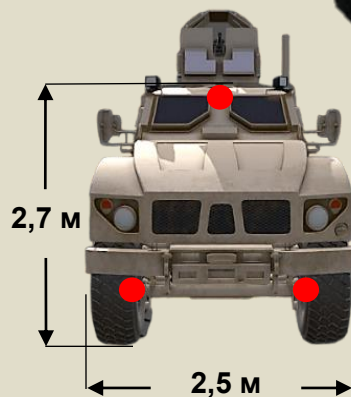
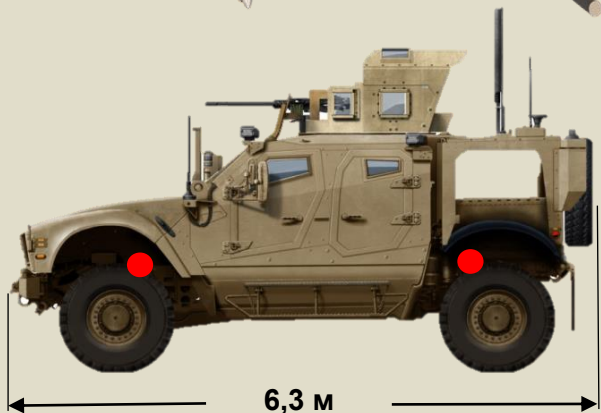
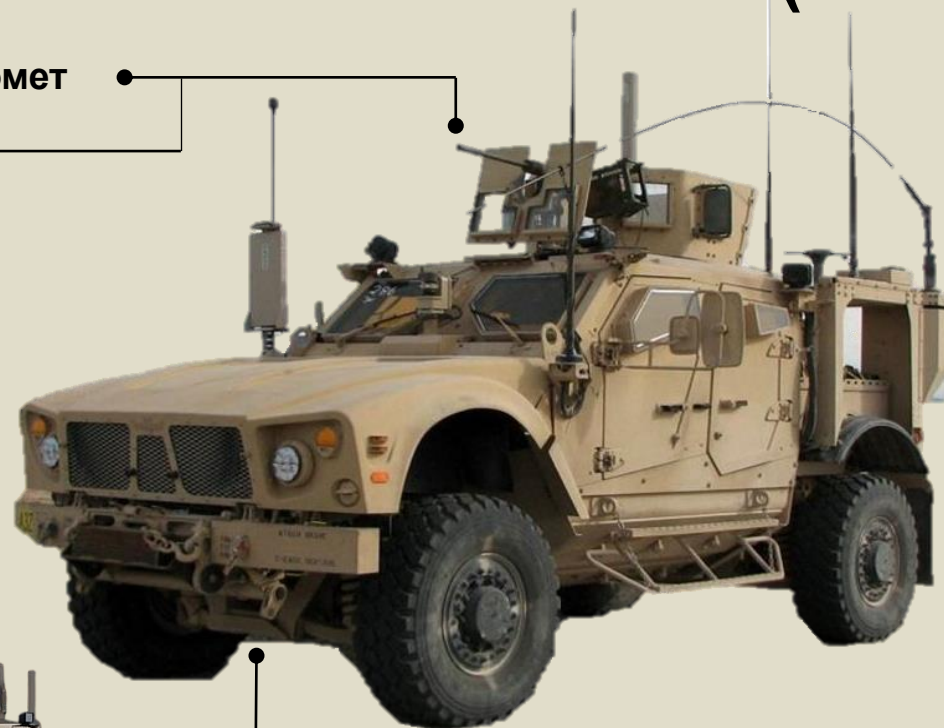
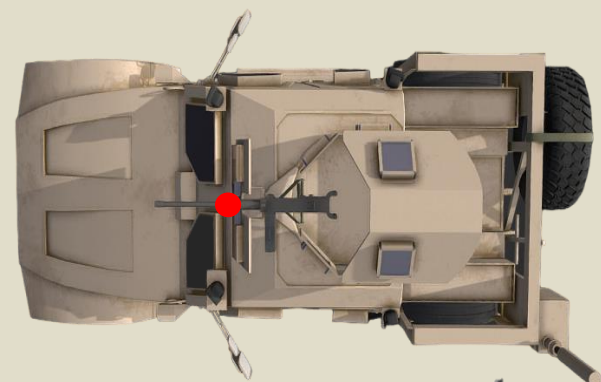

Усиленная противоминная защита

МАССА

12,5 т

МОЩНОСТЬ

370 л.с.

СКОРОСТЬ

115 км/ч

ЗАПАС ХОДА

500 км

ЭКИПАЖ

5 чел.



Бронеавтомобиль «Сенатор» (Канада)

12,7-мм пулемет

7,62-мм пулемет

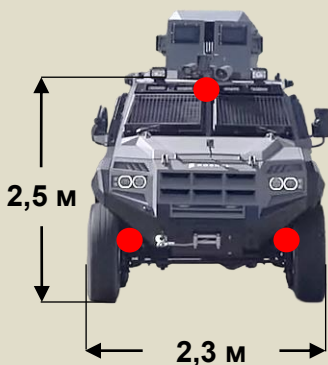
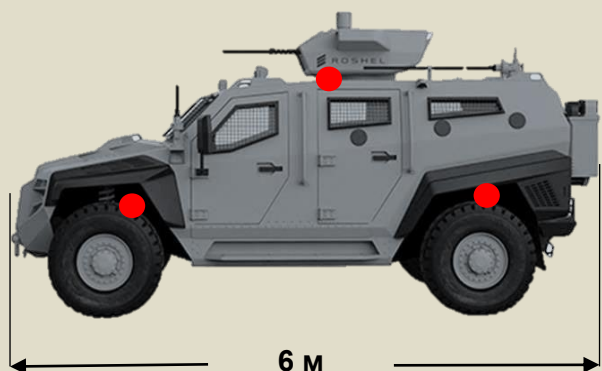
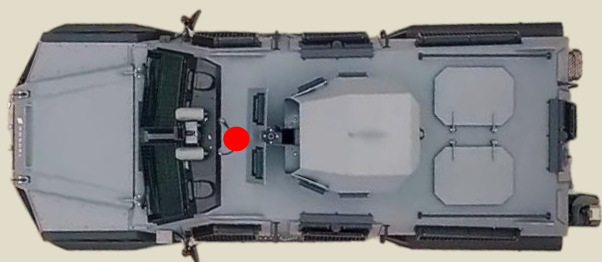

Усиленная противоминная защита

МАССА

8 т

МОЩНОСТЬ

330 л.с.

СКОРОСТЬ

120 км/ч

ЗАПАС ХОДА

600 км

ЭКИПАЖ

до 12 чел.



Бронеавтомобиль «Ивеко» LMV (Италия)



МАССА

6,5 т

МОЩНОСТЬ

185 л.с.

СКОРОСТЬ

130 км/ч

ЗАПАС ХОДА

500 км

ЭКИПАЖ

2 чел.



Бронеавтомобиль «Онцилла» (Польша)

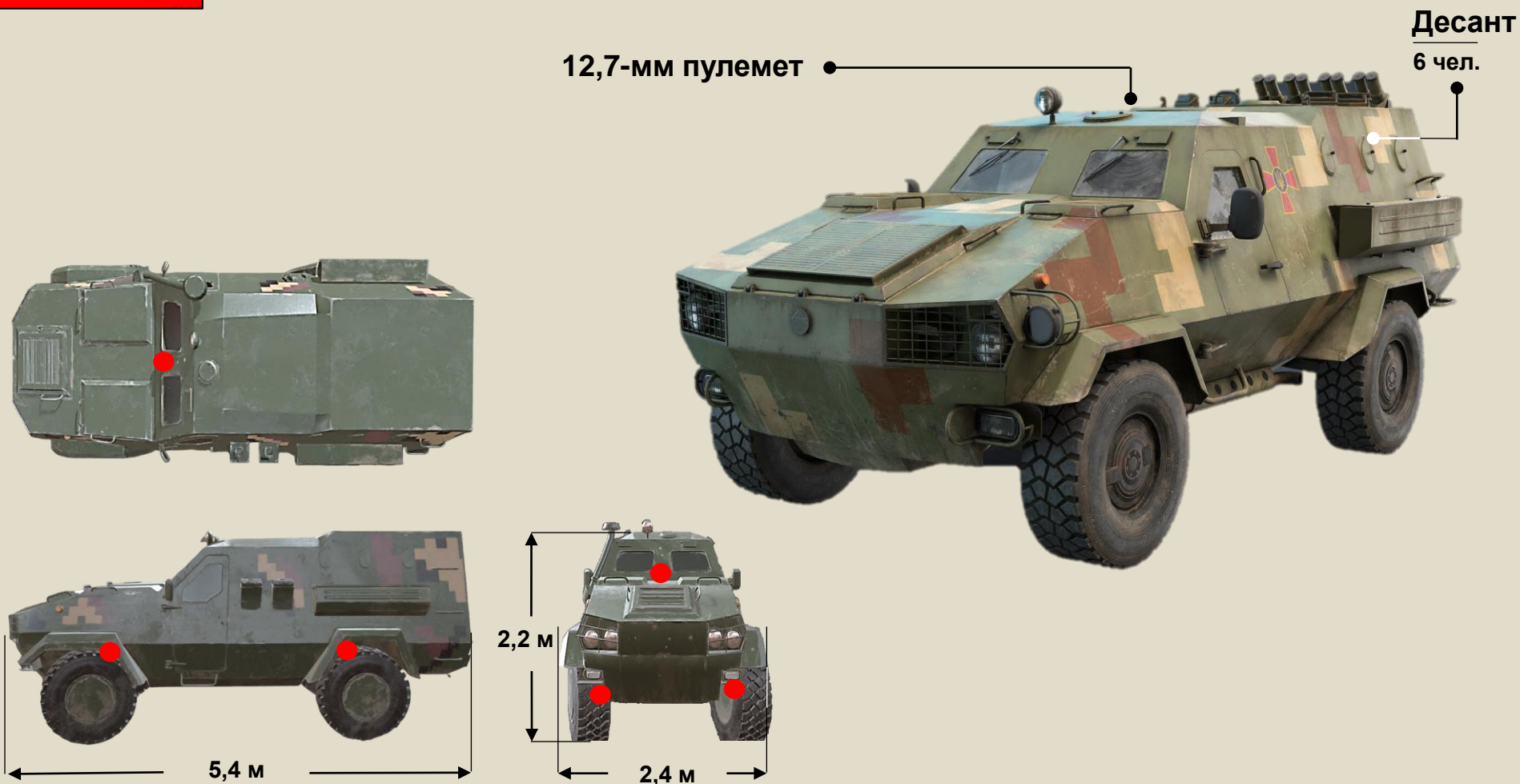

МАССА

8,5 т

МОЩНОСТЬ

210 л.с.

СКОРОСТЬ

100 км/ч

ЗАПАС ХОДА

700 км

ЭКИПАЖ

3 чел.



Бронеавтомобиль «Кобра-2» (Турция)

40-мм авт. гранатомет
7,62-мм пулемет
12,7-мм пулемет

Десант
7 чел.

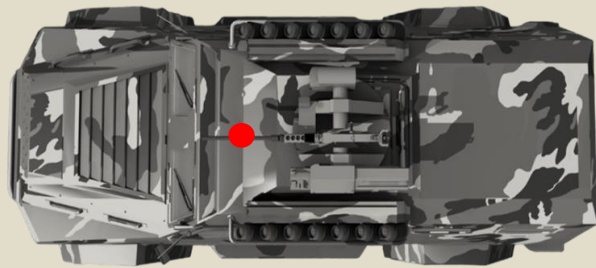

Усиленная противоминная защита

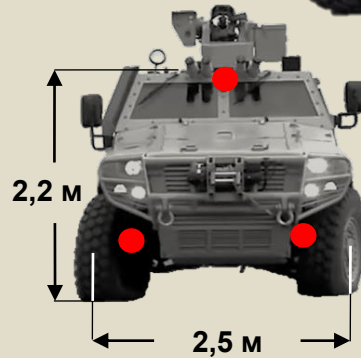
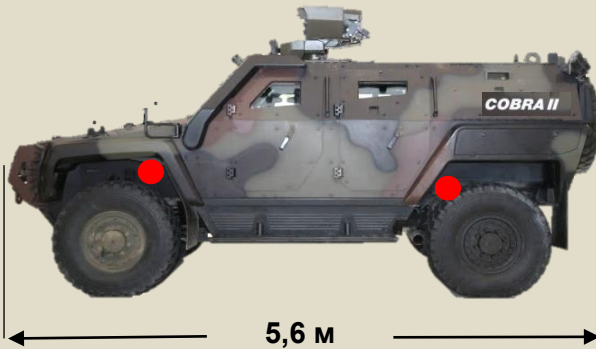

МАССА

13,3 т

МОЩНОСТЬ

281 л.с.

СКОРОСТЬ

110 км/ч

ЗАПАС ХОДА

600 км

ЭКИПАЖ

3 чел.



Бронеавтомобиль «Игл-1» (Швейцария)

7,62-мм или 12,7-мм пулемет

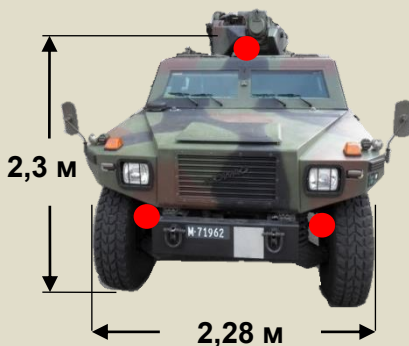
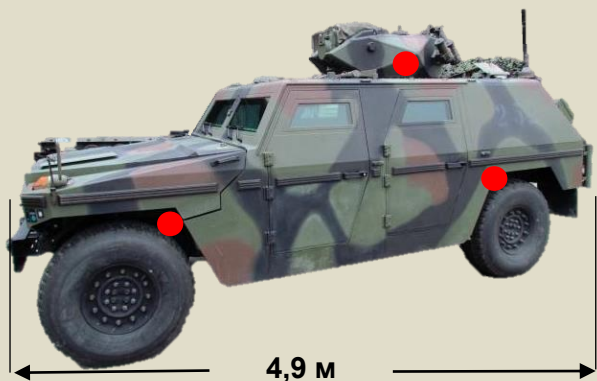
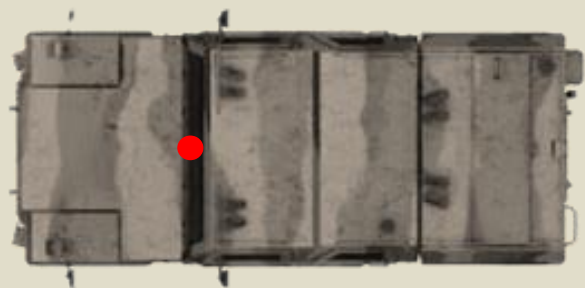

МАССА

5 т

МОЩНОСТЬ

160 л.с.

СКОРОСТЬ

120 км/ч

ЗАПАС ХОДА

600 км

ЭКИПАЖ

4+1 чел.



Бронеавтомобиль «Пинзгауэр Вектор» (Великобритания)

12,7-мм пулемет
боекомплект: 500 шт.

Десант
10 чел.

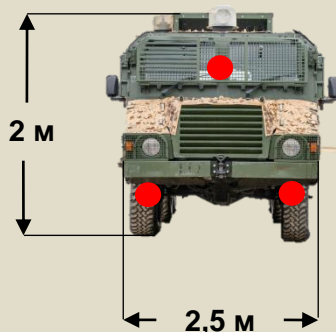
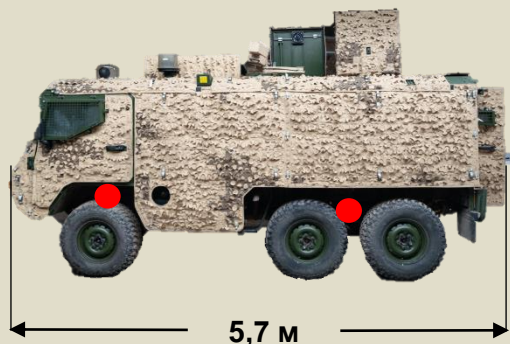

МАССА

4,4 т

МОЩНОСТЬ

120 л.с.

СКОРОСТЬ

105 км/ч

ЗАПАС ХОДА

700 км

ЭКИПАЖ

2 чел.



Броневеаутомобиль «Кобра-1» (Турция)

7,62-мм пулемет

Десант
4 чел.

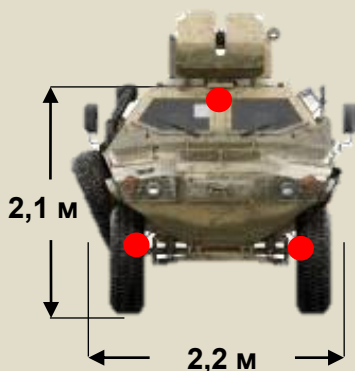
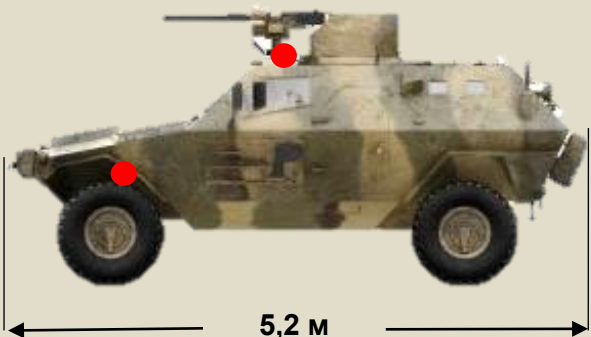

МАССА

6,2 т

МОЩНОСТЬ

190 л.с.

СКОРОСТЬ

115 км/ч

ЗАПАС ХОДА

600 км

ЭКИПАЖ

3 чел.



Бронеавтомобиль «Мамба Mk2» (ЮАР)



МАССА

6,8 т

МОЩНОСТЬ

139 л.с.

СКОРОСТЬ

102 км/ч

ЗАПАС ХОДА

900 км

ЭКИПАЖ

3 чел.



Бронеавтомобиль MLS «Шилд» (Италия)

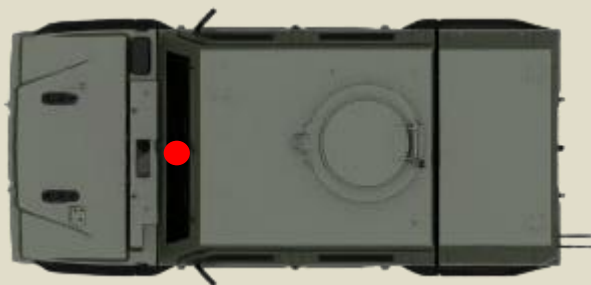

Десант
8 чел.

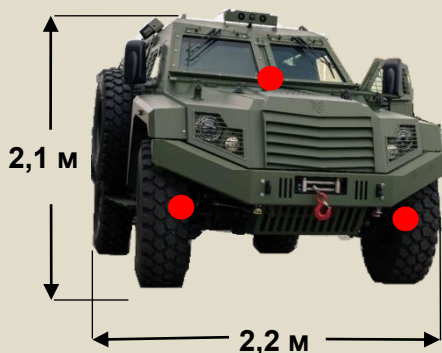

МАССА

10,5 т

МОЩНОСТЬ

225 л.с.

СКОРОСТЬ

110 км/ч

ЗАПАС ХОДА

600 км

ЭКИПАЖ

2 чел.



Бронеавтомобиль «Волкодав» TSV (Великобритания)

7,62-мм пулемет

12,7-мм пулемет

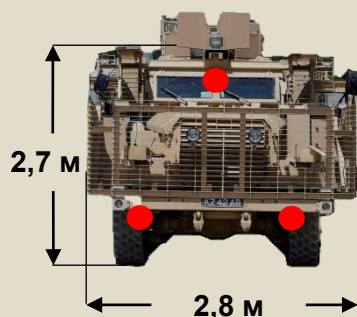
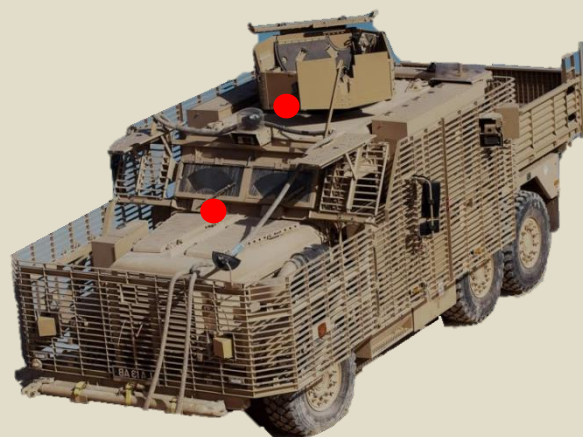

МАССА

15 т

МОЩНОСТЬ

330 л.с.

СКОРОСТЬ

100 км/ч

ЗАПАС ХОДА

960 км

ЭКИПАЖ

4 чел.



Бронеавтомобиль URO VAMTAC (Испания)

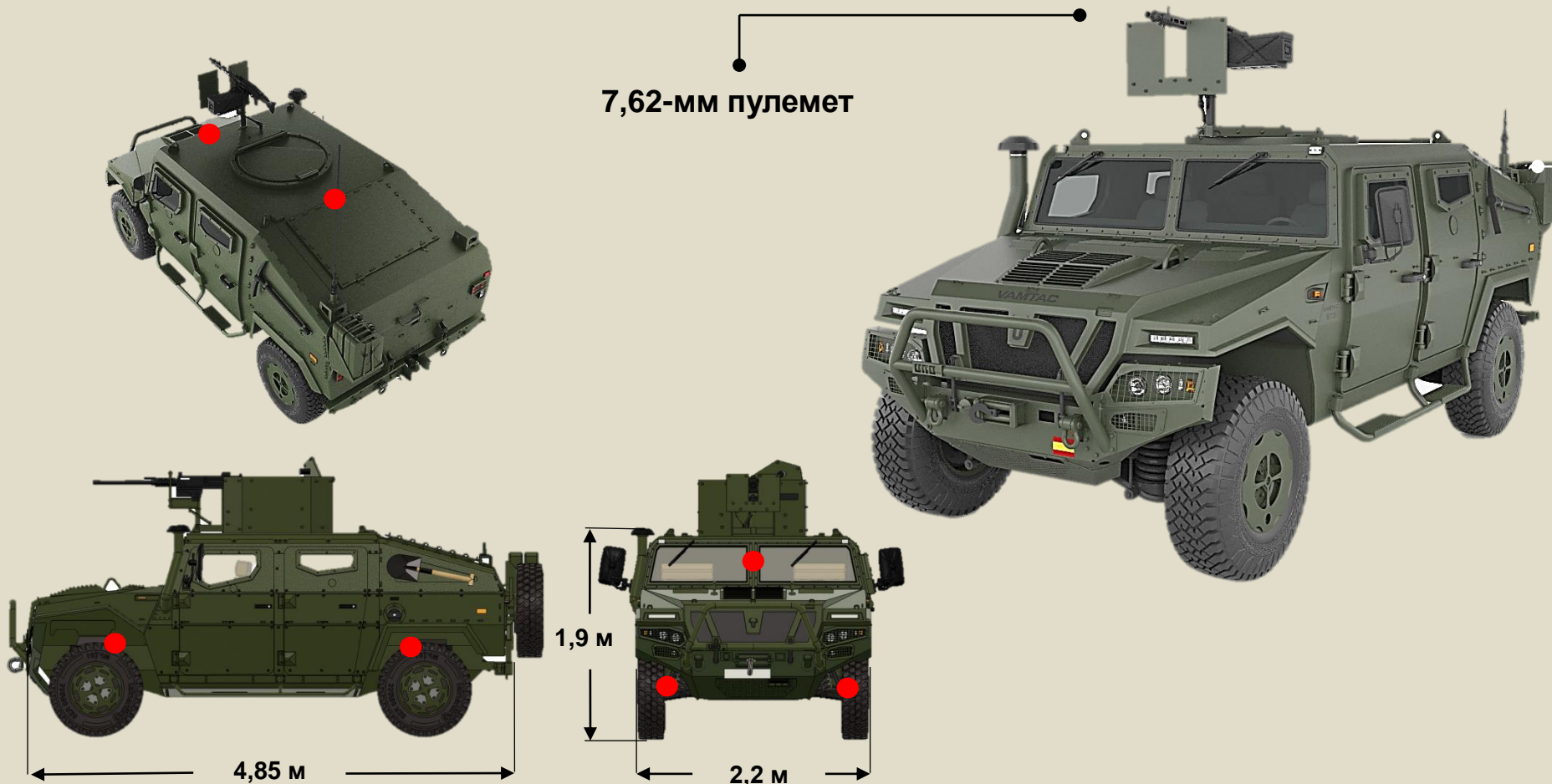

7,62-мм пулемет

МАССА

5,8 т

МОЩНОСТЬ

188 л.с.

СКОРОСТЬ

135 км/ч

ЗАПАС ХОДА

600 км

ЭКИПАЖ

4 чел.



Бронеавтомобиль ВАТТ UMG (США)

- 40-мм авт. гранатомет
- 7,62-мм пулемет
- 12,7-мм пулемет



Десант
8 чел.

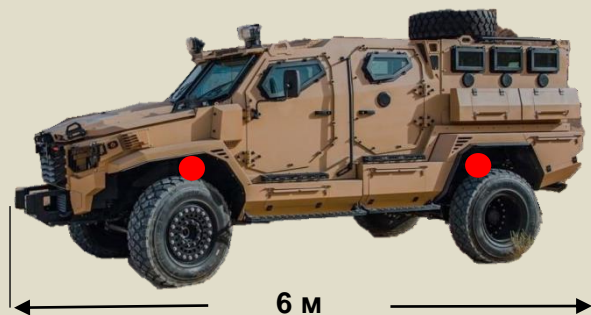
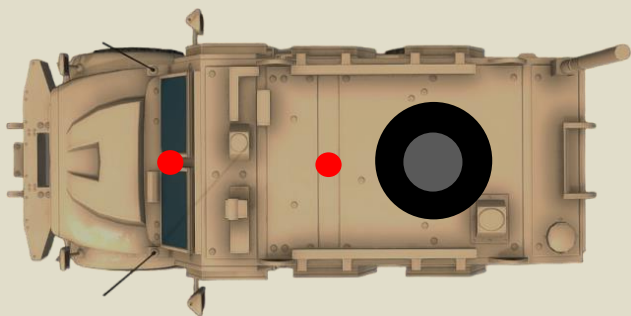

6 м

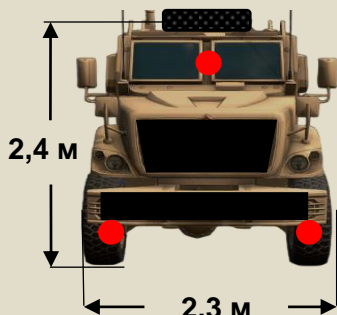

2,4 м

2,3 м

МАССА

10 т

МОЩНОСТЬ

330 л.с.

СКОРОСТЬ

100 км/ч

ЗАПАС ХОДА

800 км

ЭКИПАЖ

2 чел.



Бронеавтомобиль «Пантера» (ОАЭ)

7,62-мм пулемет

12,7-мм пулемет

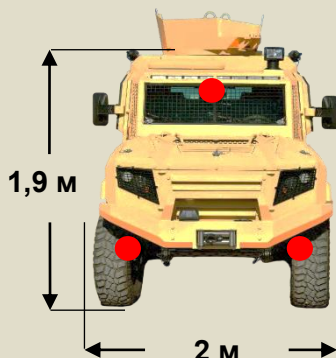
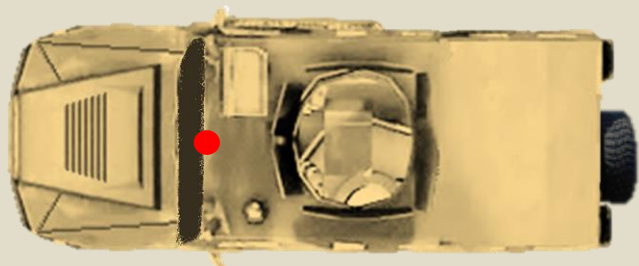

Десант
6 чел.

МАССА

3,2 т

МОЩНОСТЬ

250 л.с.

СКОРОСТЬ

165 км/ч

ЗАПАС ХОДА

600 км

ЭКИПАЖ

2 чел.



Бронеавтомобиль Terradune «Гурха» (Канада)

7,62-мм пулемет

12,7-мм пулемет

14,5-мм пулемет

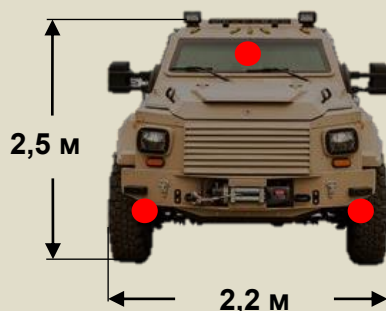
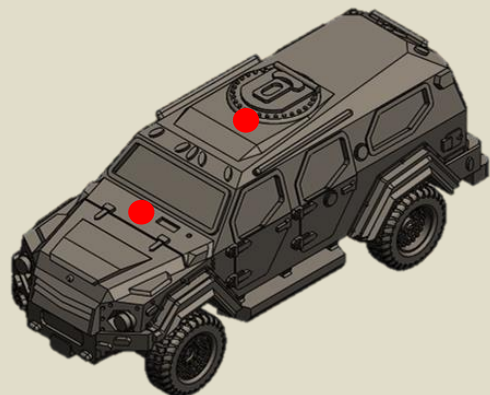

МАССА

2,35 т

МОЩНОСТЬ

335 л.с.

СКОРОСТЬ

128 км/ч

ЗАПАС ХОДА

600 км

ЭКИПАЖ

3 чел.



Бронеавтомобиль АСМАТ «Бастион» (Франция)

- 40-мм авт. гранатомет
- 7,62-мм пулемет
- 12,7-мм пулемет

Десант
8 чел.

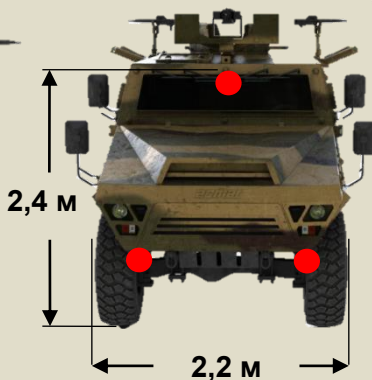
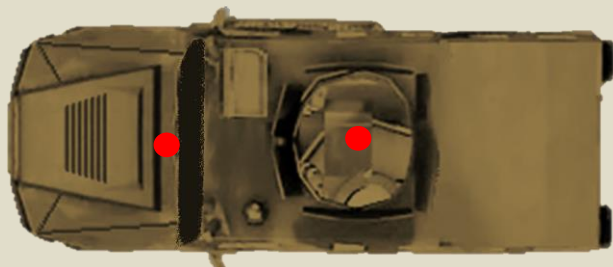

МАССА

12 т

МОЩНОСТЬ

340 л.с.

СКОРОСТЬ

110 км/ч

ЗАПАС ХОДА

1400 км

ЭКИПАЖ

2 чел.



Бронеавтомобиль «Снетч» (Великобритания)

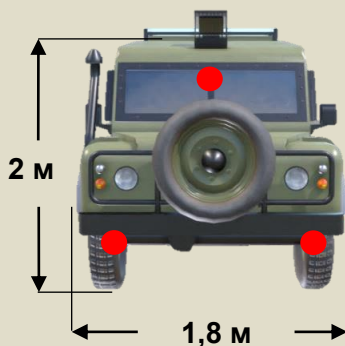
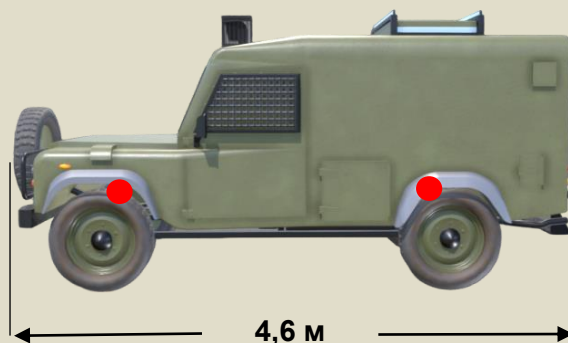
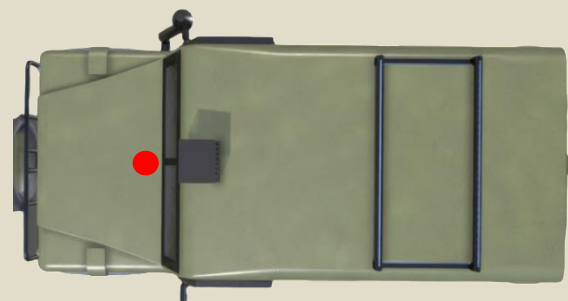

Десант
4 чел.

МАССА

4 т

МОЩНОСТЬ

150 л.с.

СКОРОСТЬ

97 км/ч

ЗАПАС ХОДА

600 км

ЭКИПАЖ

2 чел.



Бронеавтомобиль «Джик» (Польша)

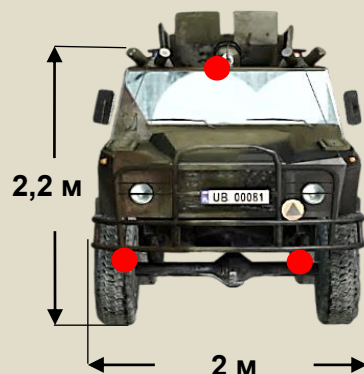
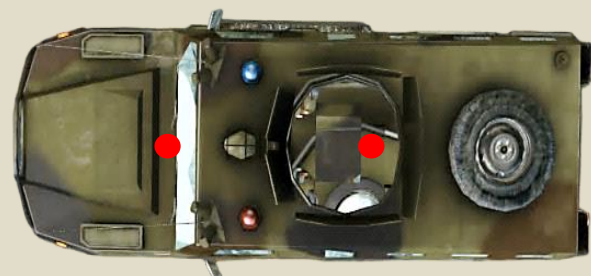

МАССА

6,2 т

МОЩНОСТЬ

150 л.с.

СКОРОСТЬ

100 км/ч

ЗАПАС ХОДА

800 км

ЭКИПАЖ

3 чел.



Бронеавтомобиль «Феррет» (Великобритания)

7,62-мм пулемет

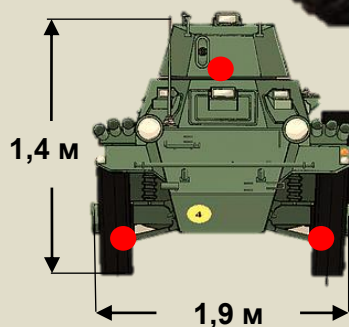
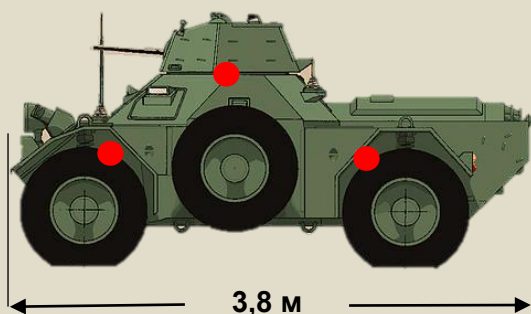

МАССА

4,22 т

МОЩНОСТЬ

116 л.с.

СКОРОСТЬ

93 км/ч

ЗАПАС ХОДА

300 км

ЭКИПАЖ

2 чел.

A tracked artillery vehicle, possibly a BM-21 Grad, is shown firing a rocket. The rocket is in mid-air, leaving a large plume of white smoke and a smaller trail of smoke. The vehicle is positioned in a field with trees in the background. The vehicle's hull number 'UH 00497' is visible on the side. The overall scene is in grayscale.

5. Артиллерийские системы



155-мм САУ «Краб» (Польша)

Скорострельность

6 выстр./мин

Возимый боекомплект

40 шт.

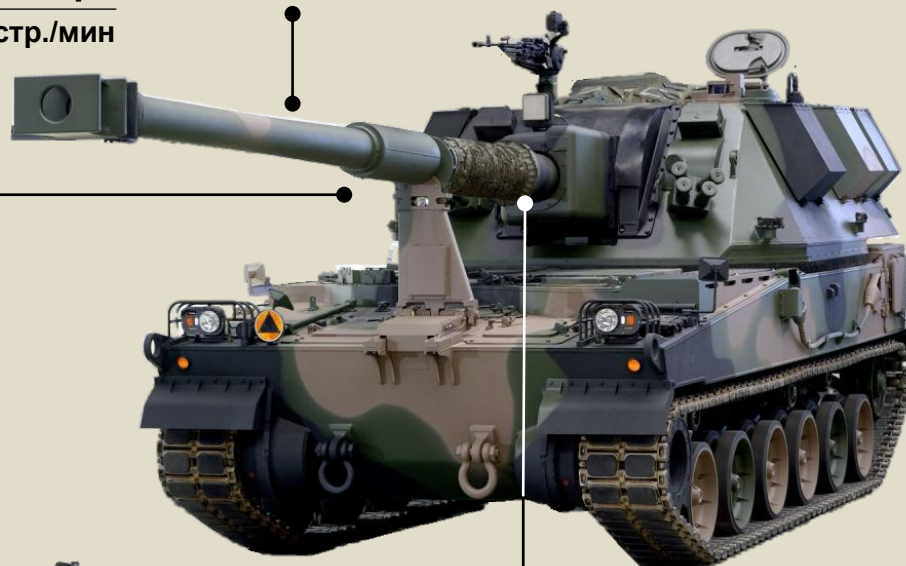
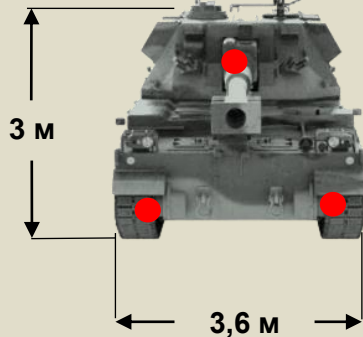
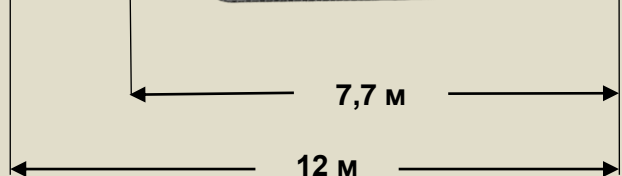
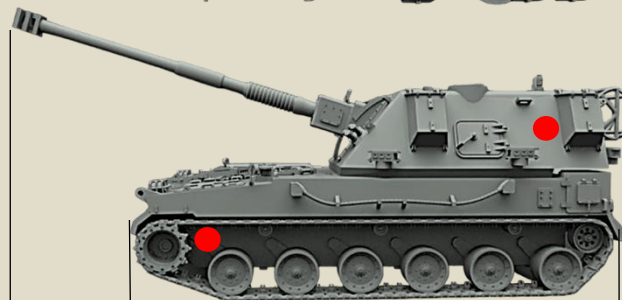
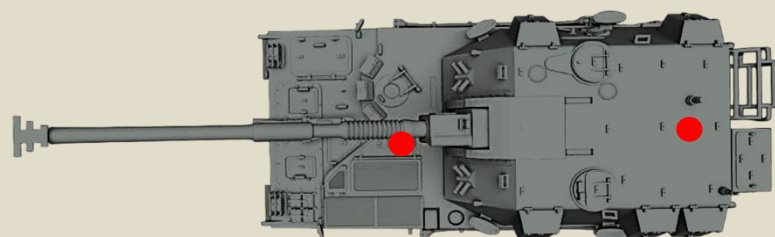

Максимальная дальность стрельбы

обычным снарядом – 30 км

активно-реактивным снарядом – 40 км

МАССА

48 т

МОЩНОСТЬ

1000 л.с.

СКОРОСТЬ

67 км/ч

ЗАПАС ХОДА

400 км

ЭКИПАЖ

5 чел.



155-мм САУ М109 «Паладин» (США)

Точность стрельбы управляемым снарядом

7-10 м

Скорострельность

10 выстр./мин

Возимый боекомплект

34 шт.

Максимальная дальность стрельбы

обычным снарядом – 18 км
активно-реактивным снарядом – 40 км
управляемым снарядом – 50 км

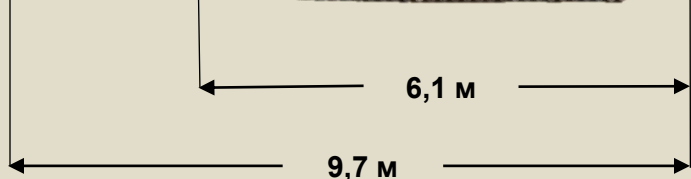
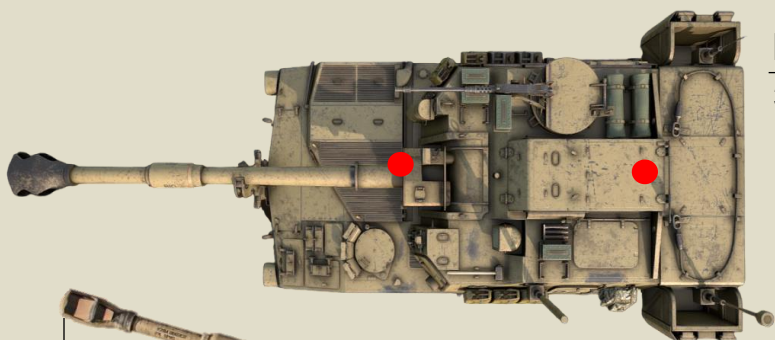

6,1 м

9,7 м

3,3 м

3,9 м



МАССА

24-31 т

МОЩНОСТЬ

405-675 л.с.

СКОРОСТЬ

56 км/ч

ЗАПАС ХОДА

350 км

ЭКИПАЖ

6 чел.



155-мм САУ PzH-2000 (ФРГ)

Точность стрельбы управляемым снарядом
7-10 м

Возимый боекомплект
60 шт.

Скорострельность
10 выстр./мин

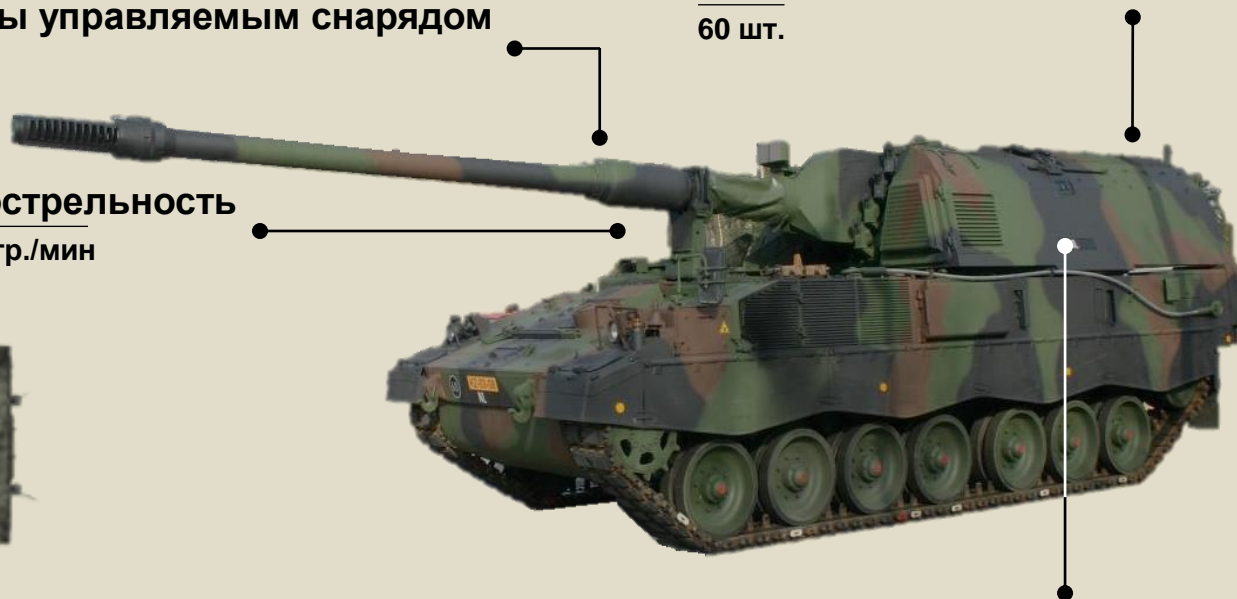
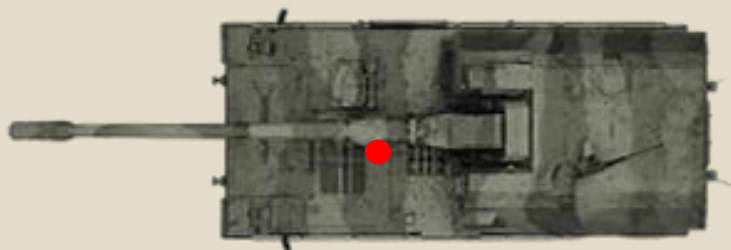

Максимальная дальность стрельбы
обычным снарядом – 30 км
активно-реактивным снарядом – 40 км
управляемым снарядом – 60 км

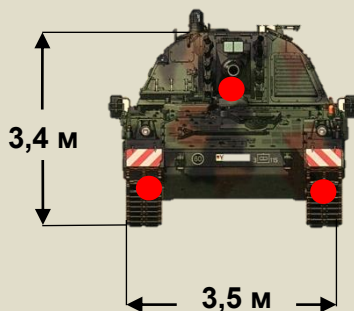
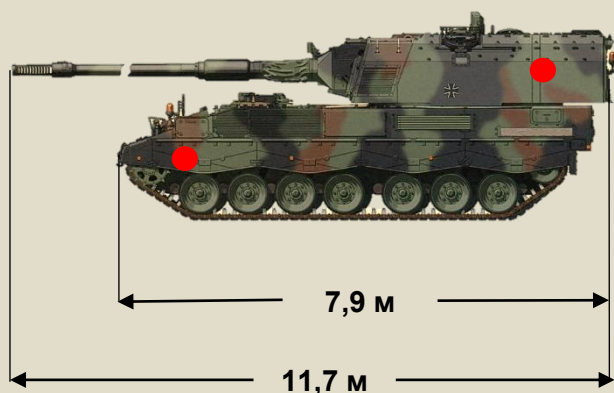

МАССА

55,3 т

МОЩНОСТЬ

1000 л.с.

СКОРОСТЬ

67 км/ч

ЗАПАС ХОДА

420 км

ЭКИПАЖ

5 чел.



155-мм САУ AS-90 (Великобритания)

Точность стрельбы управляемым снарядом

7-10 м

Скорострельность

10 выстр./мин

Возимый боекомплект

48 шт.

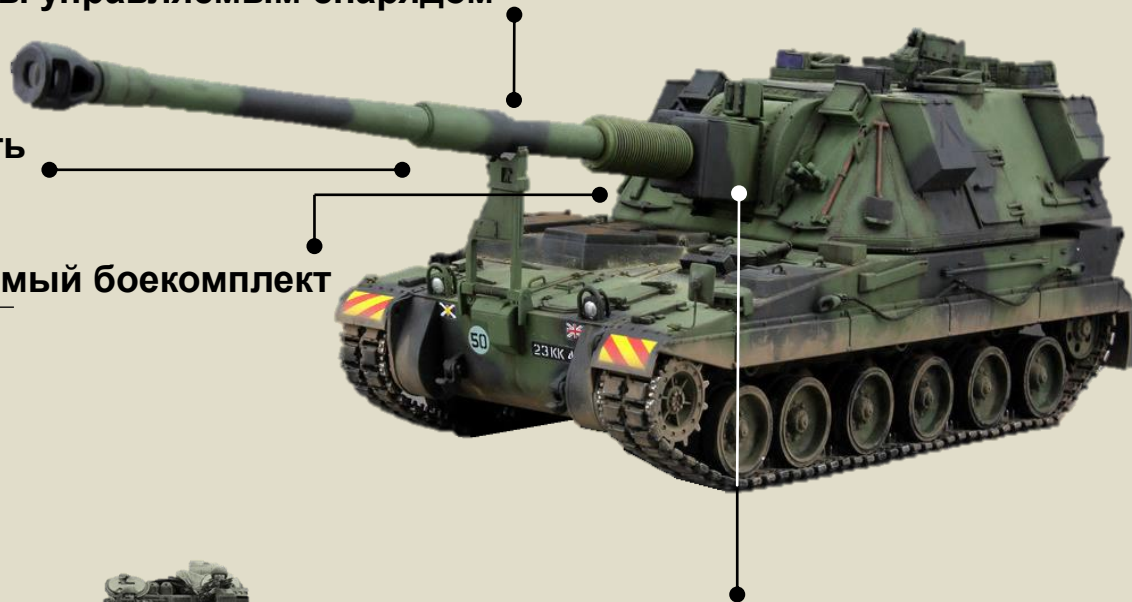
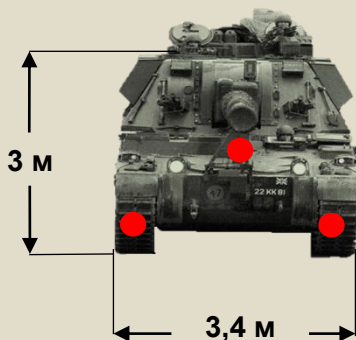
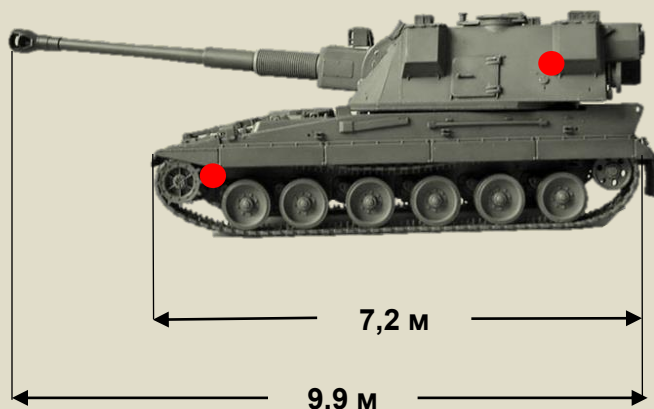

Максимальная дальность стрельбы

обычным снарядом – 24 км
активно-реактивным снарядом – 30 км
управляемым снарядом – 52 км

МАССА

45 т

МОЩНОСТЬ

800 л.с.

СКОРОСТЬ

55 км/ч

ЗАПАС ХОДА

370 км

ЭКИПАЖ

5 чел.



155-мм САУ Т-155 «Фыртына» (Турция)

Точность стрельбы управляемым снарядом

7-10 м

Скорострельность

6 выстр./мин

Возимый боекомплект

48 шт.



Максимальная дальность стрельбы

обычным снарядом – 30 км
активно-реактивным снарядом – 40 км
управляемым снарядом – 56 км

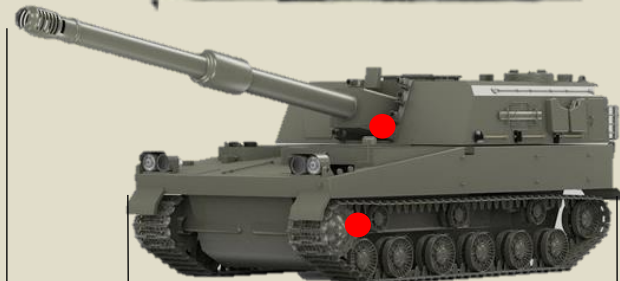

7,4 м

12 м

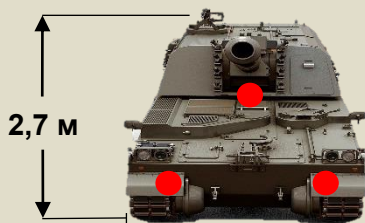

2,7 м

3,4 м

МАССА

46,3 т

МОЩНОСТЬ

1000 л.с.

СКОРОСТЬ

65 км/ч

ЗАПАС ХОДА

360 км

ЭКИПАЖ

5 чел.



155-мм САУ «Цезарь» (Франция)

Скорострельность

6-8 выстр./мин

Возимый боекомплект

18 шт.

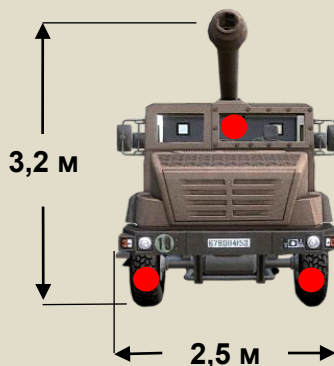
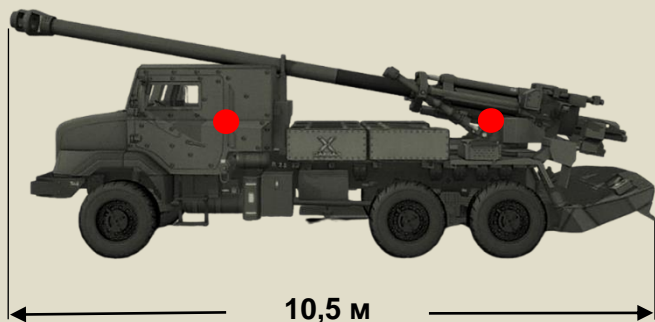
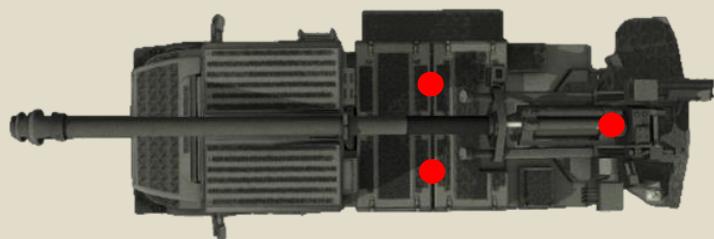

Максимальная дальность стрельбы

обычным снарядом – 18 км
активно-реактивным снарядом – 42 км
управляемым снарядом – 65 км

МАССА

18 т

МОЩНОСТЬ

410 л.с.

СКОРОСТЬ

110 км/ч

ЗАПАС ХОДА

600 км

ЭКИПАЖ

4 чел.



155-мм САУ «Арчер» (Швеция)

Точность стрельбы управляемым снарядом

7-10 м

Максимальная дальность стрельбы

обычным снарядом – 30 км
активно-реактивным снарядом – 40 км
управляемым снарядом – 60 км

Скорострельность

8-10 выстр./мин

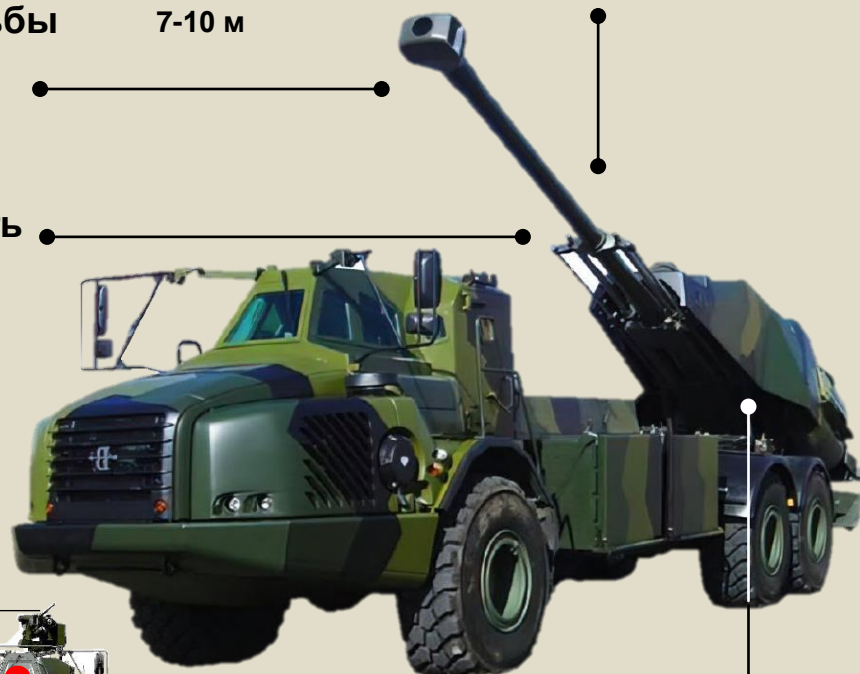

Возимый боекомплект

21 шт.

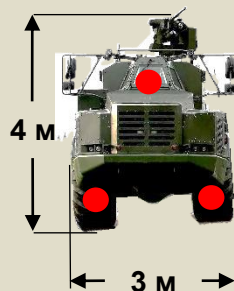

МАССА

33 т

МОЩНОСТЬ

330 л.с.

СКОРОСТЬ

70 км/ч

ЗАПАС ХОДА

500 км

ЭКИПАЖ

3 чел.



155-мм САУ «Зузана» (Словакия)

Точность стрельбы управляемым снарядом

7-10 м



Максимальная дальность стрельбы

обычным снарядом – 18 км
активно-реактивным снарядом – 42 км
управляемым снарядом – 65 км

Скорострельность

5 выстр./мин

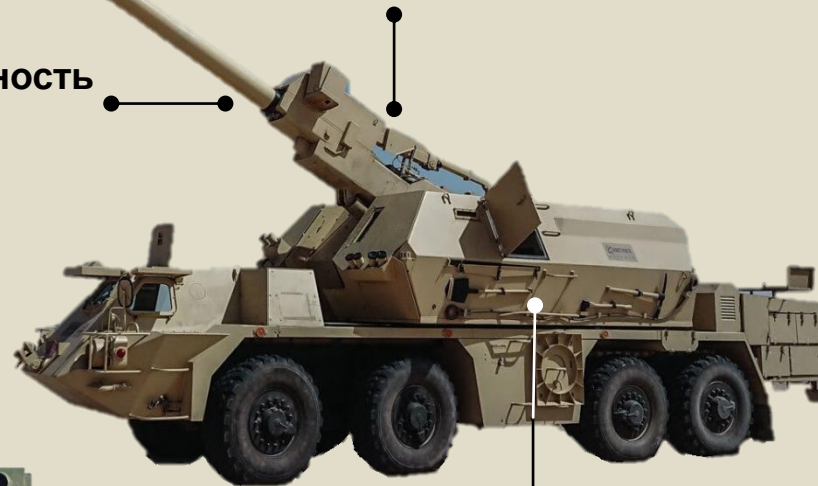

Возимый боекомплект

40 шт.

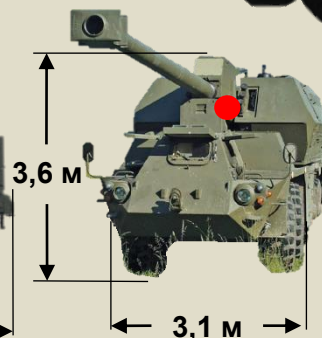
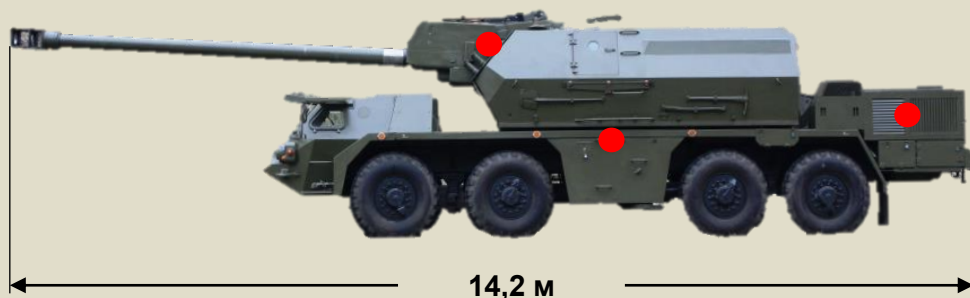

МАССА

32,4 т

МОЩНОСТЬ

450 л.с.

СКОРОСТЬ

90 км/ч

ЗАПАС ХОДА

600 км

ЭКИПАЖ

4 чел.



152-мм САУ «Дана» (Чехия)

Максимальная дальность стрельбы

обычным снарядом – 28 км
активно-реактивным снарядом – 40 км
управляемым снарядом – 50 км

Скорострельность

8 выстр./мин

Точность стрельбы управляемым снарядом

7-10 м

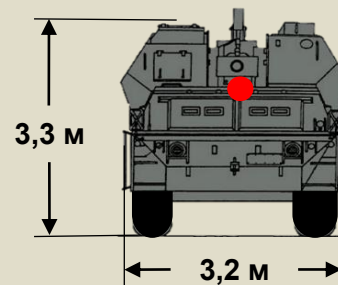
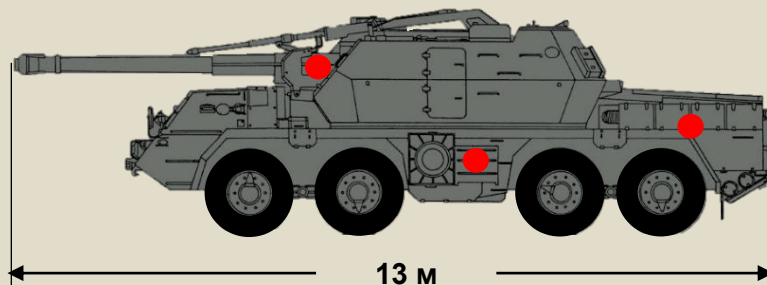
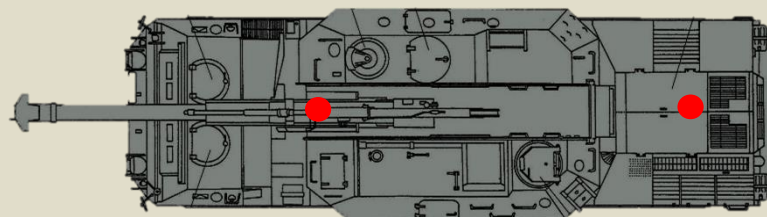

Возимый боекомплект

40 шт.

МАССА

29,2 т

МОЩНОСТЬ

460 л.с.

СКОРОСТЬ

80 км/ч

ЗАПАС ХОДА

540 км

ЭКИПАЖ

5 чел.



155-мм буксируемая гаубица М777 (США)

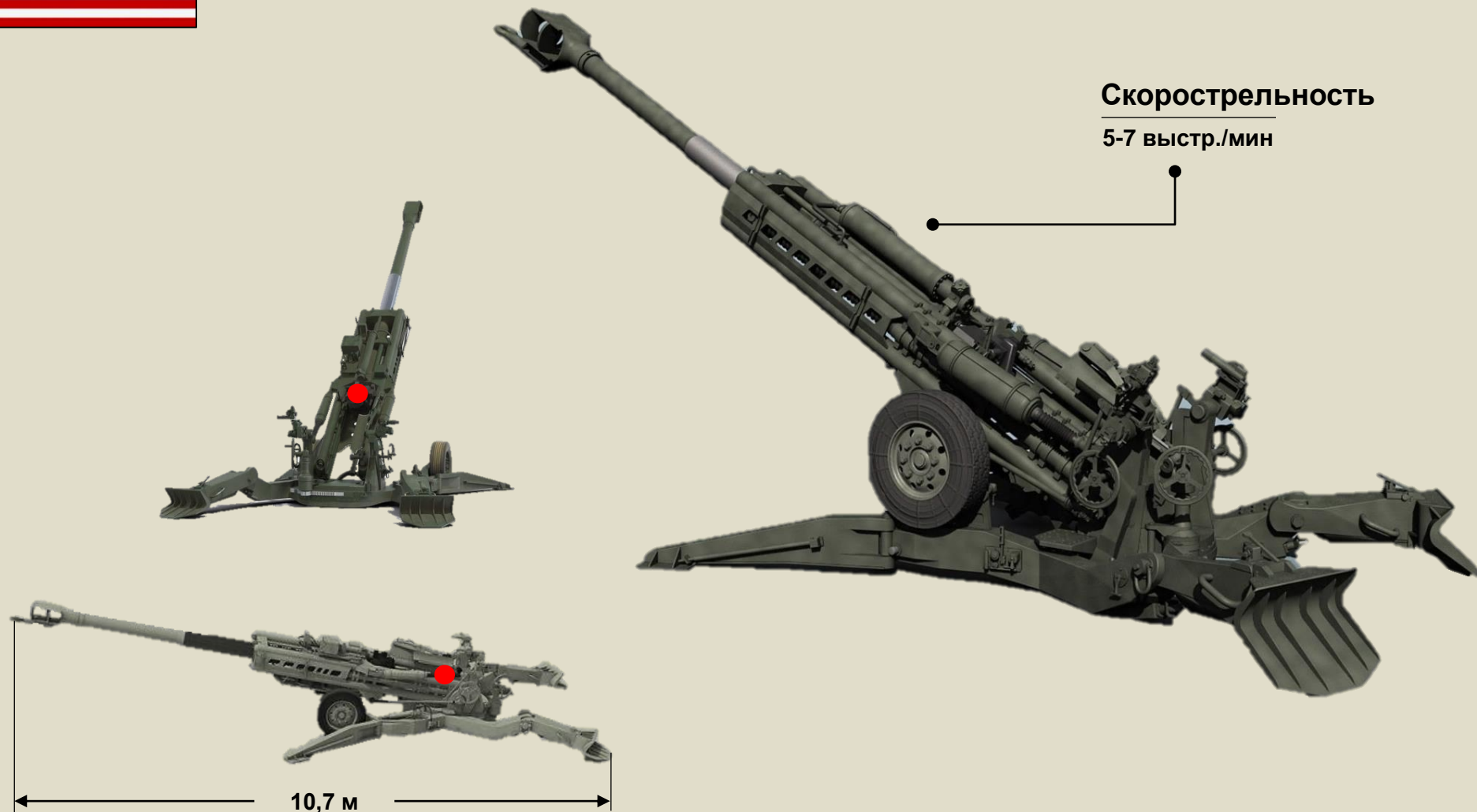

Скорострельность

5-7 выстр./мин

10,7 м

МАССА

4,2 т

ДАЛЬНОСТЬ СТРЕЛЬБЫ

до 40 км

РАСЧЕТ

7-9 чел.



155-мм буксируемая гаубица М119 (США) аналог буксируемой гаубицы L119 (Великобритания)

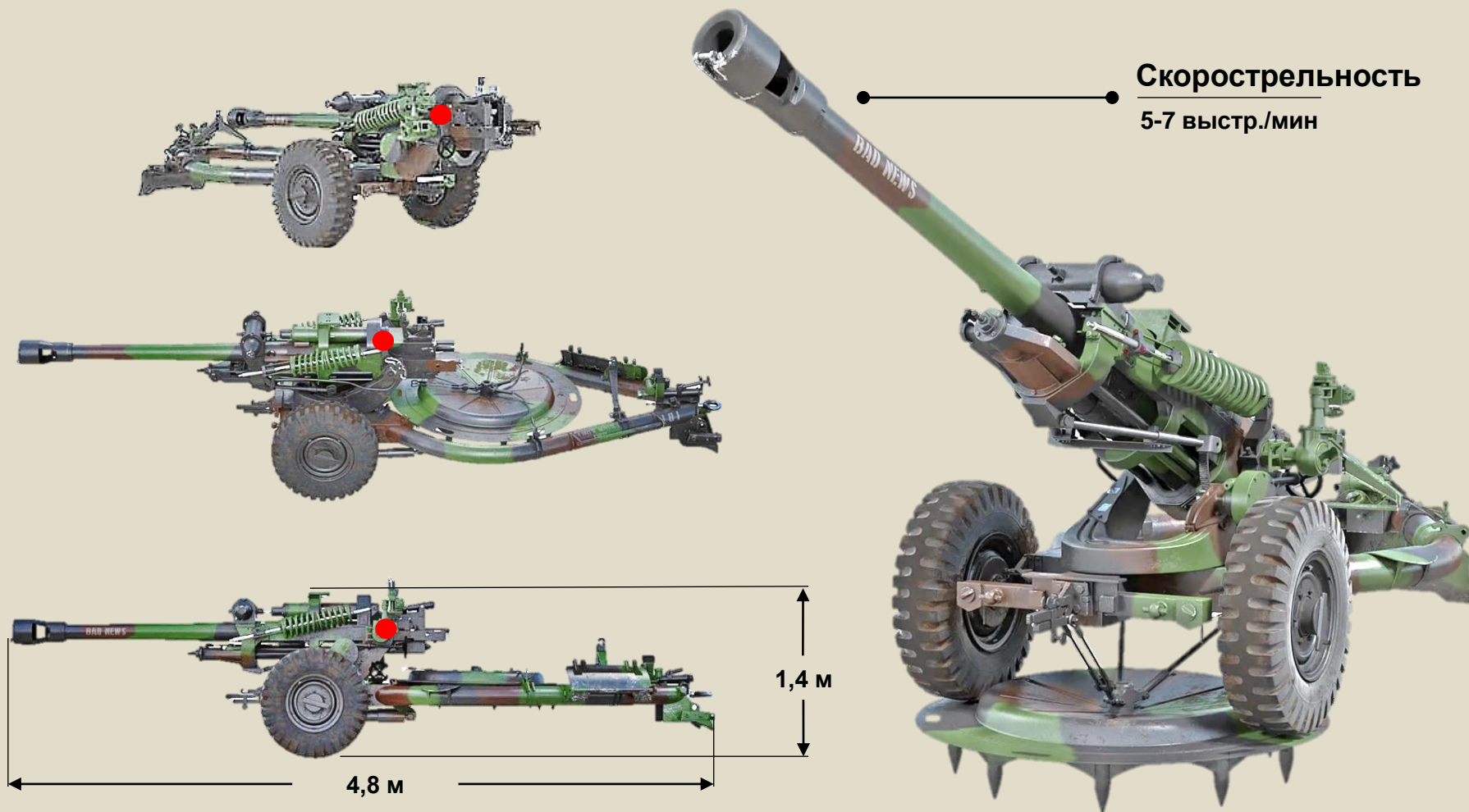

Скорострельность
5-7 выстр./мин

МАССА

1,9 т

ДАЛЬНОСТЬ СРЕЛЬБЫ

19 км

РАСЧЕТ

5-7 чел.



155-мм буксируемая/самодвижущаяся гаубица FH-70 (Италия)

Скорострельность
4-6 выстр./мин

Самостоятельное перемещение
с использованием встроенного ДВС

скорость – до 16 км/ч
расстояние – до 20 км

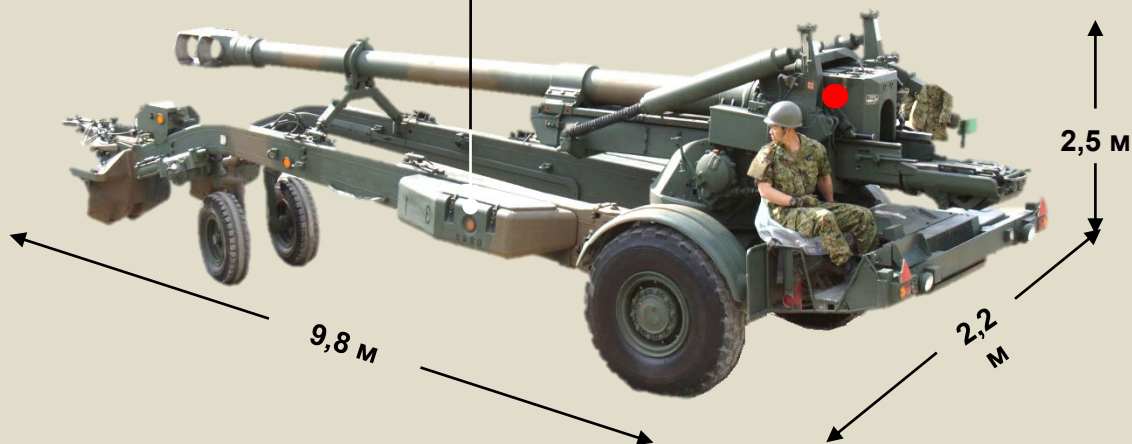

МАССА

9,6 т

ДАЛЬНОСТЬ СТРЕЛЬБЫ

до 30 км

РАСЧЕТ

8 чел.



155-мм буксируемая гаубица TRF-1 (Франция)

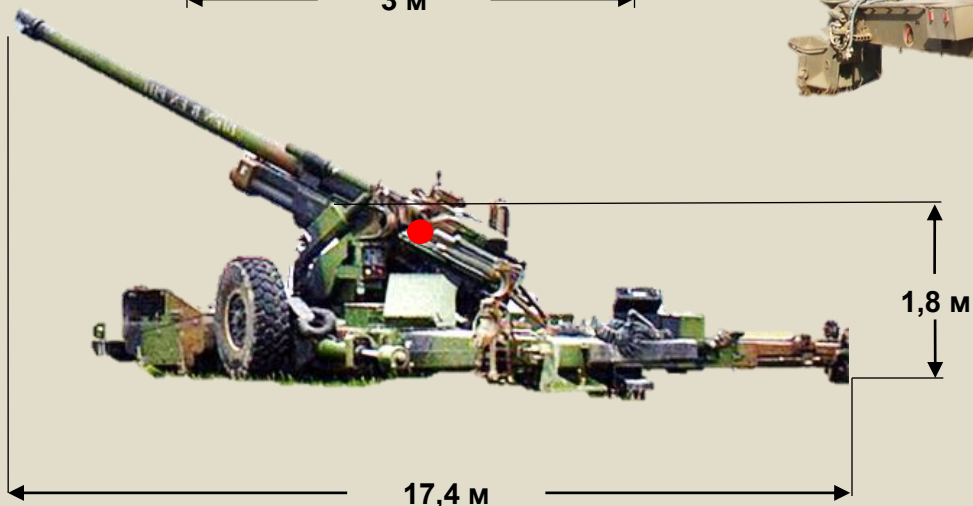
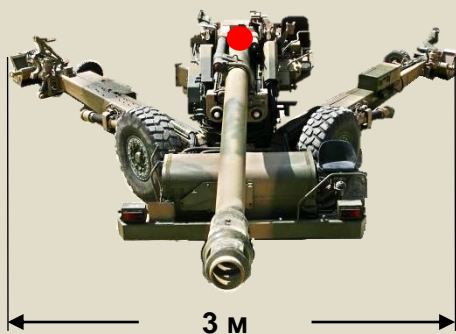

МАССА

10,5 т

ДАЛЬНОСТЬ СТРЕЛЬБЫ

до 30 км

РАСЧЕТ

7 чел.



155-мм буксируемая гаубица М198 (США)

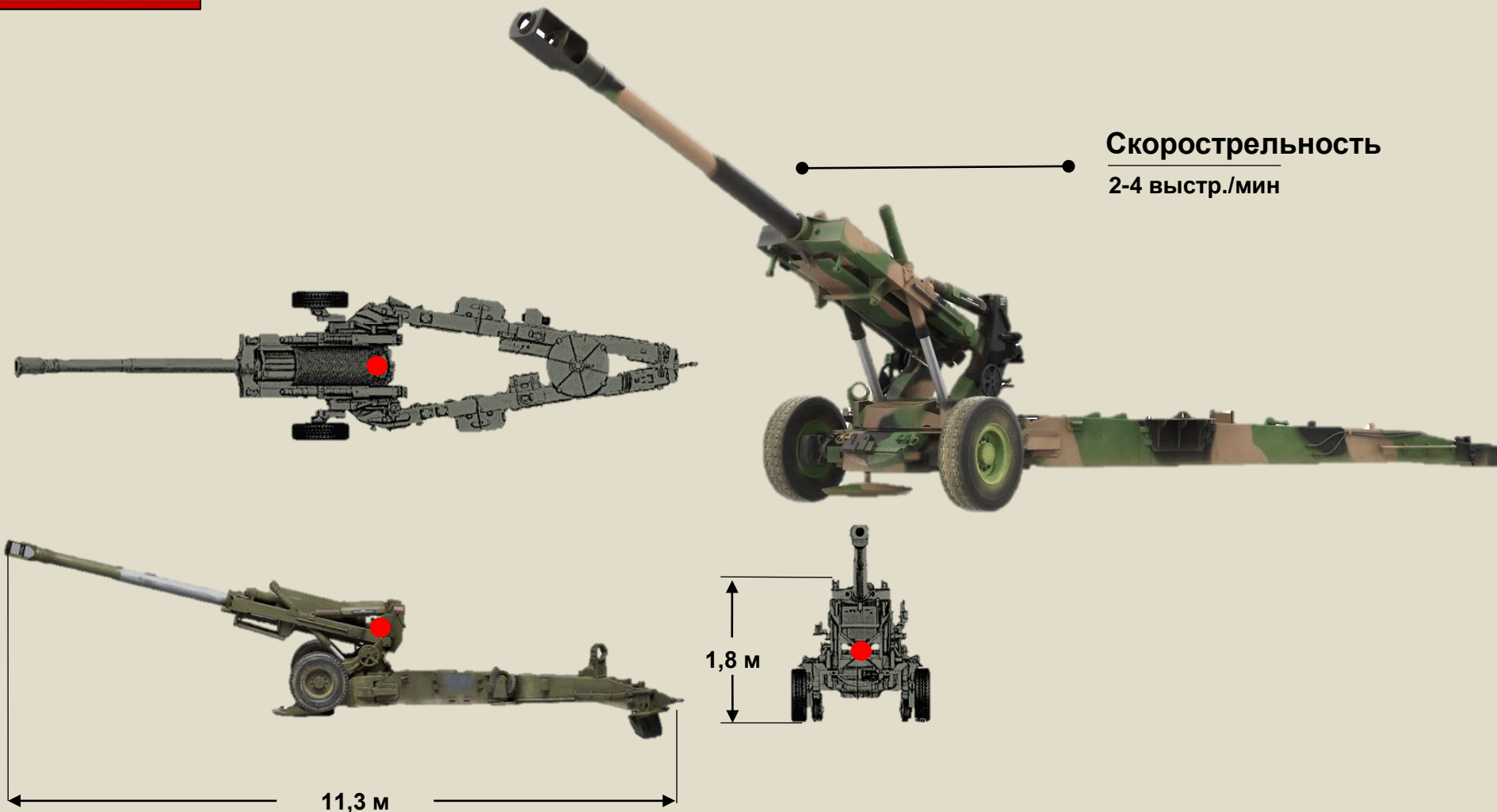

МАССА

7,1 т

ДАЛЬНОСТЬ СТРЕЛБЫ

до 30 км

РАСЧЕТ

9-11 чел.



155-мм буксируемая гаубица М114А2 (США)



Скорострельность
2-4 выстр./мин

7,3 м

МАССА

7 т

ДАЛЬНОСТЬ СРЕЛЬБЫ

14,6 км

РАСЧЕТ

11 чел.



105-мм буксируемая гаубица ОТО Мелара М56 (Италия)



МАССА

1,3 т

ДАЛЬНОСТЬ СРЕЛЬБЫ

10,6 км

РАСЧЕТ

7 чел.



120-мм самоходный миномет «Рак» (Польша)

Скорострельность

8 выстр./мин

Возимый боекомплект

46 шт.

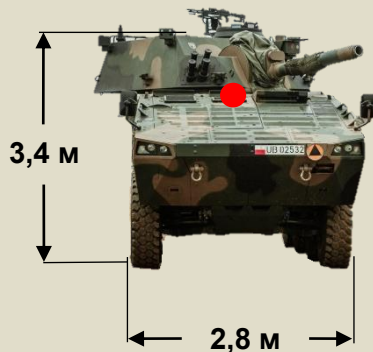
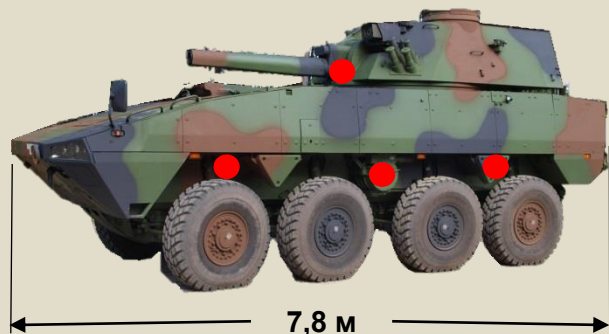
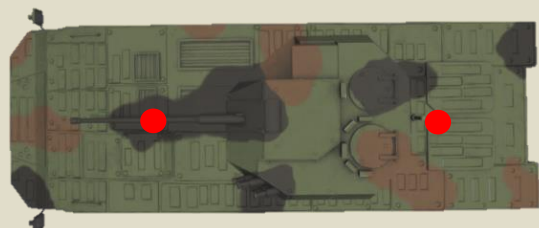

Максимальная дальность стрельбы
до 15 км

МАССА

24,5 т

МОЩНОСТЬ

490 л.с.

СКОРОСТЬ

85 км/ч

ЗАПАС ХОДА

700 км

ЭКИПАЖ

4 чел.



120-мм самоходный миномет M113A1G PMZ (ФРГ)

Максимальная дальность стрельбы
до 6,5 км

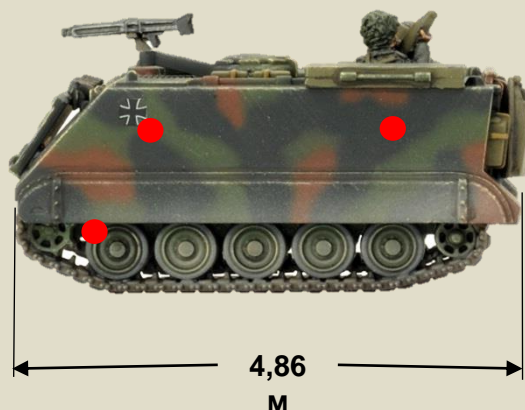

Скорострельность

10 выстр./мин

7,62-мм пулемет

боекомплект: 1000 шт.

Возимый боекомплект

63 шт.

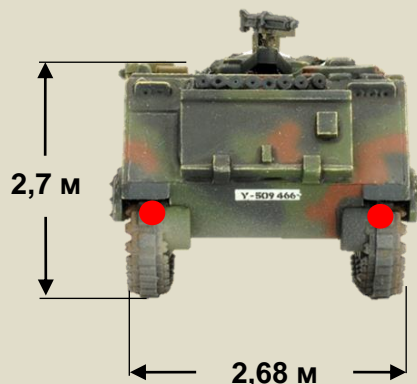

Передвижение по воде
скорость – 5-7 км/ч

МАССА

11,3 т

МОЩНОСТЬ

215 л.с.

СКОРОСТЬ

65 км/ч

ЗАПАС ХОДА

700 км

ЭКИПАЖ

4-5 чел.



82-мм, 120-мм самоходный миномет «Аларкан» (Испания)

Скорострельность

максимальная – 12 выстр./мин
нормальная – 4 выстр./мин

Возимый боекомплект

120-мм мин – 40 шт.
82-мм мин – 60 шт.

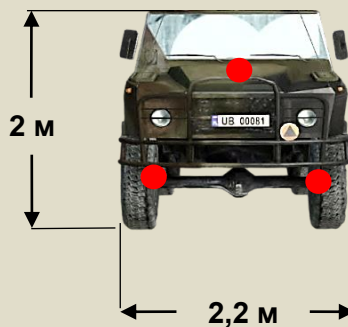
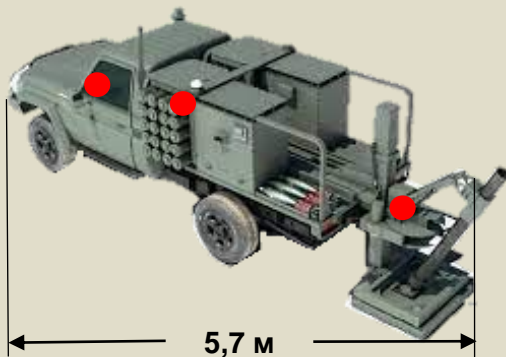

Максимальная дальность стрельбы
до 8 км

МАССА

4,5-5,5 т

(в зависимости от калибра
и шасси)

МОЩНОСТЬ

300 л.с.

СКОРОСТЬ

110 км/ч

ЗАПАС ХОДА

800 км

ЭКИПАЖ

2 чел.



**Б. Реактивные системы
залпового огня**



РСЗО М142 «Химарс» (США)

Точность стрельбы управляемым реактивным снарядом

15 м

Максимальная дальность стрельбы

до 45 км, ракетой GMLRS – до 70 км, ОТР «Атакмс» – до 300 км

Время залпа из 6 ракет

48 сек.

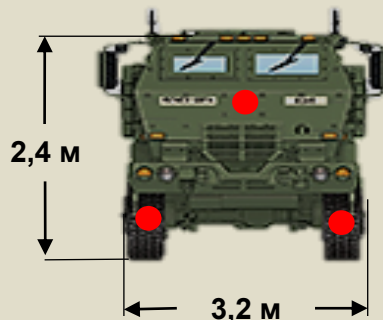
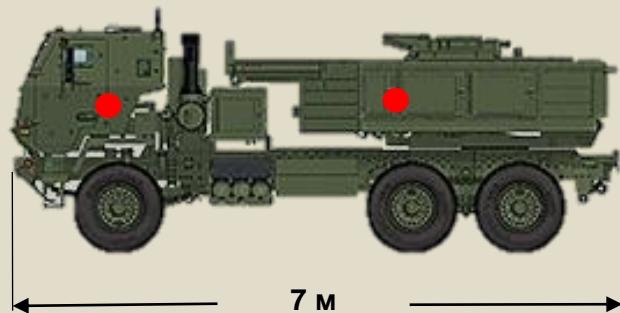
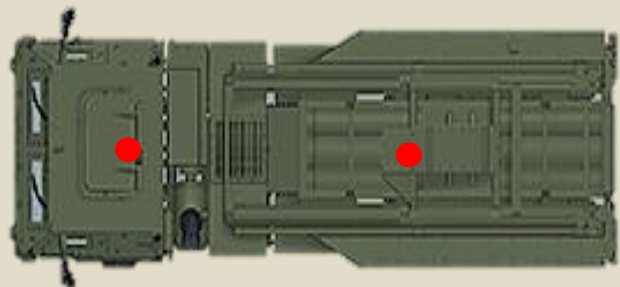

1 контейнер (6 ракет)
(GMLRS, M31, M31A1, M32, AT2)

1 ОТР «Атакмс»

МАССА

11 т

МОЩНОСТЬ

350 л.с.

СКОРОСТЬ

90 км/ч

ЗАПАС ХОДА

500 км

ЭКИПАЖ

3 чел.



РС30 М270А1 MLRS (США)

Точность стрельбы управляемым реактивным снарядом

15 м

Максимальная дальность стрельбы

до 45 км, ракетой GMLRS – до 70 км, ОТР «Атакмс» – до 300 км

Время залпа из 12 ракет

48 сек.

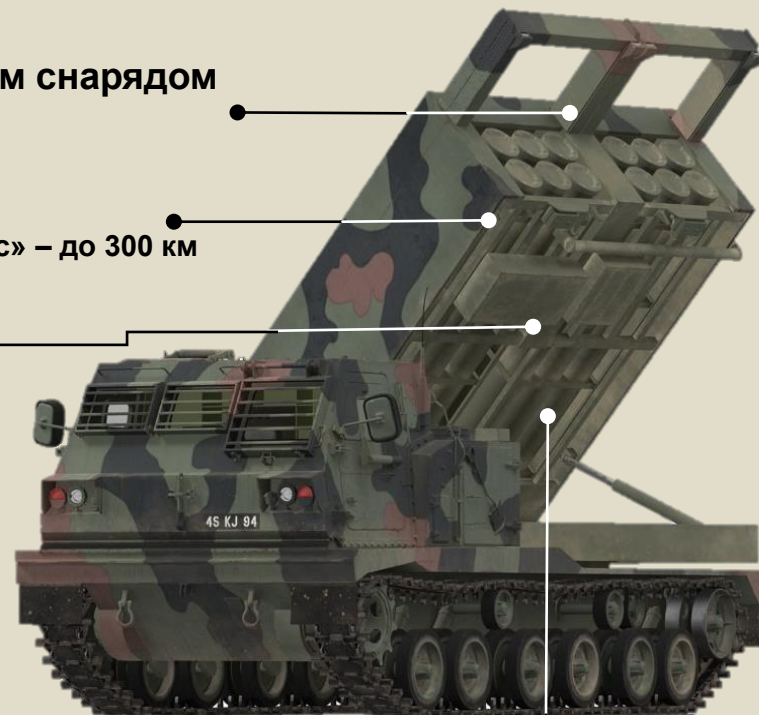
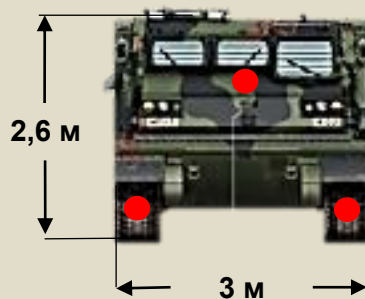

2 контейнера по 6 ракет
(GMLRS, M31, M31A1, M32, AT2)

2 ОТР «Атакмс»

МАССА

25,2 т

МОЩНОСТЬ

480 л.с.

СКОРОСТЬ

65 км/ч

ЗАПАС ХОДА

500 км

ЭКИПАЖ

3 чел.



РСЗО MARS-II (ФРГ)

Точность стрельбы управляемым реактивным снарядом

15 м

Максимальная дальность стрельбы

до 45 км, ракетой GMLRS – до 70 км, ОТР «Атакмс» – до 300 км

Время залпа из 12 ракет

48 сек.

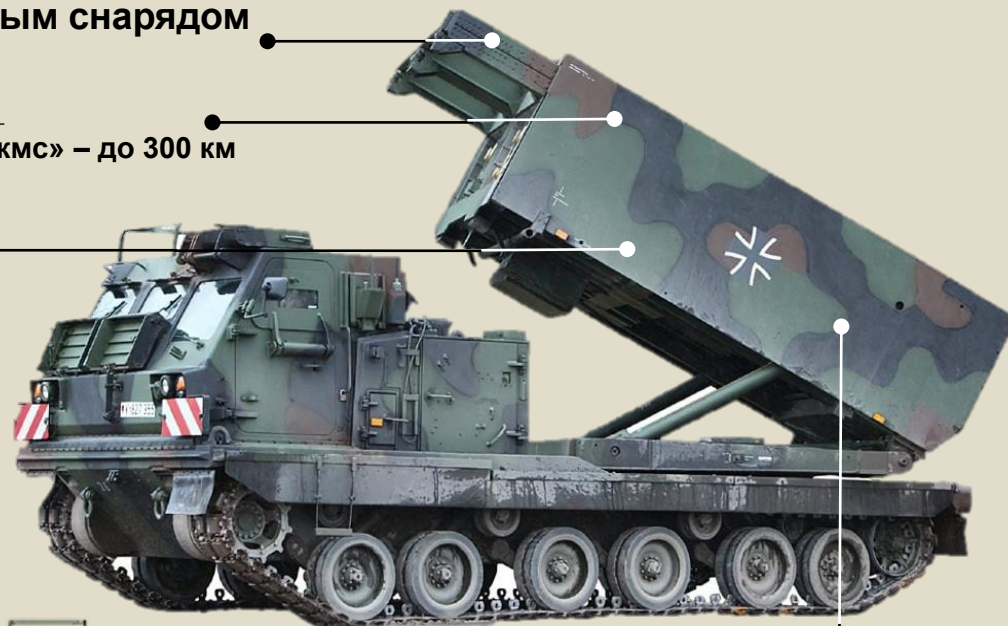
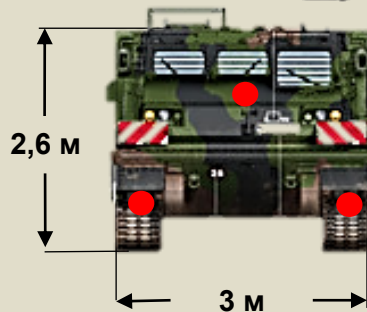
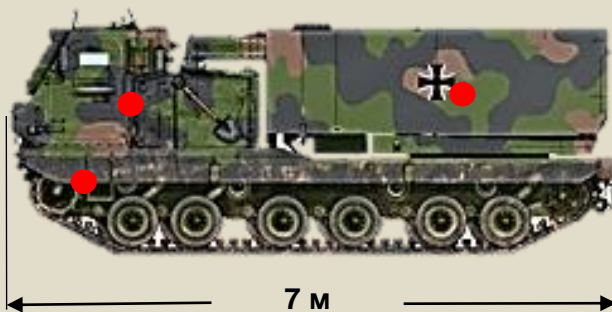

2 контейнера по 6 ракет
(GMLRS, M31, M31A1, M32, AT2)

2 ОТР «Атакмс»

МАССА

26,6 т

МОЩНОСТЬ

480 л.с.

СКОРОСТЬ

65 км/ч

ЗАПАС ХОДА

480 км

ЭКИПАЖ

3 чел.



РСЗО RM-70 «Вампир» (Чехия)

Максимальная дальность стрельбы
до 40 км

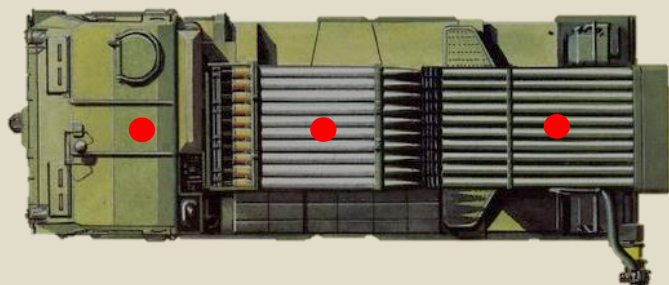

Количество направляющих
40

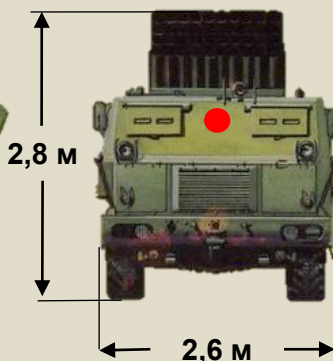
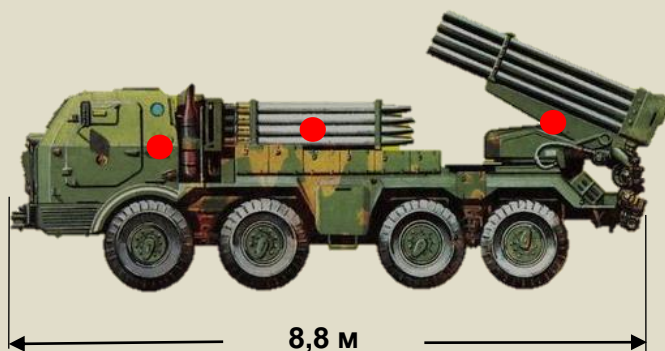

МАССА

25,7 т

МОЩНОСТЬ

400 л.с.

СКОРОСТЬ

85 км/ч

ЗАПАС ХОДА

700 км

ЭКИПАЖ

4 чел.



РСЗО ВМ-21МТ «Стрига» (Чехия)

Максимальная дальность стрельбы
до 40 км



Количество направляющих
40

МАССА

16,3 т

МОЩНОСТЬ

370 л.с.

СКОРОСТЬ

90 км/ч

ЗАПАС ХОДА

1200 км

ЭКИПАЖ

3 чел.



РСЗО Т-122 «Сакарья» (Турция)

Максимальная дальность стрельбы
до 40 км



Количество направляющих
40 (2x20)

МАССА

22,2 т

МОЩНОСТЬ

360 л.с.

СКОРОСТЬ

75 км/ч

ЗАПАС ХОДА

970 км

ЭКИПАЖ

5 чел.



РСЗО РАК-СА-12 (Хорватия)

Количество направляющих
12

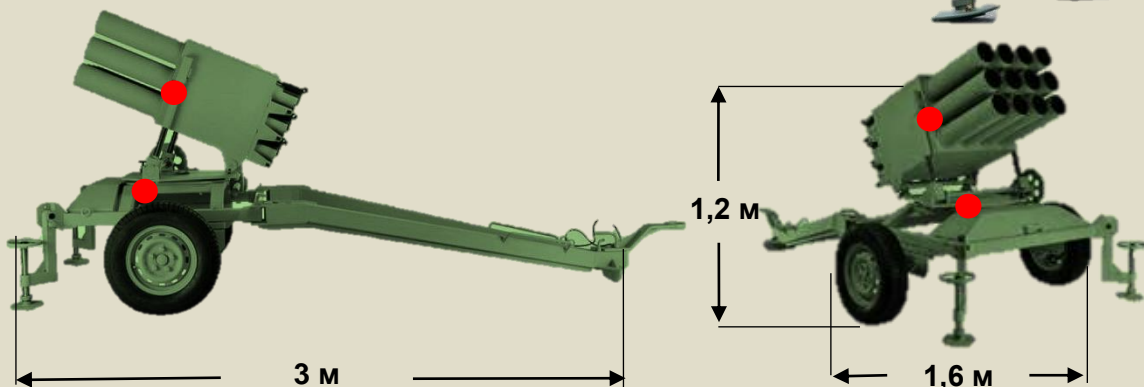

МАССА

0,62 т

ДАЛЬНОСТЬ СТРЕЛЬБЫ

8,5 км

РАСЧЕТ

5 чел.

7. Системы ПВО





ЗРК М104 «Патриот» (США)

Вероятность поражения цели одной ракетой

0,8

Максимальная дальность поражения

160 км

Максимальная высота поражения

25 км

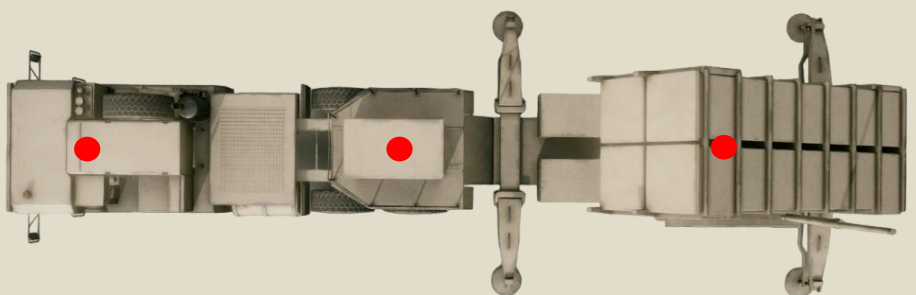

Количество направляющих:

4-16

Скорость ракеты

4 Маха

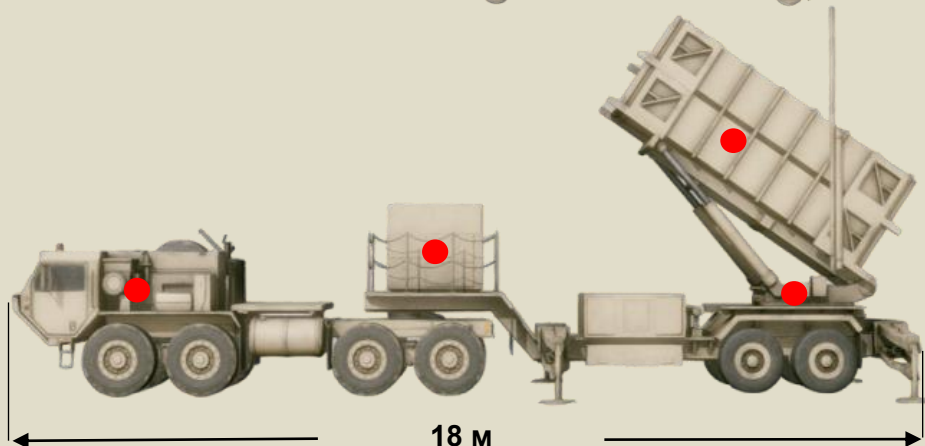

18 м

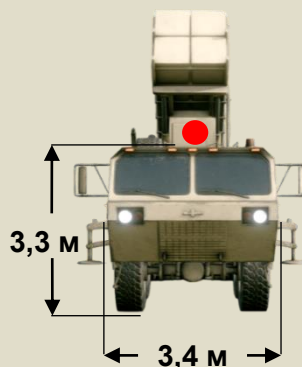

3,3 м

3,4 м

МАССА

36 т

МОЩНОСТЬ

650 л.с.

СКОРОСТЬ

60 км/ч

ЗАПАС ХОДА

800 км

ЭКИПАЖ

3 чел.



ЗРК IRIS-T-SLM (ФРГ)

Вероятность поражения цели одной ракетой

0,75

Максимальная дальность поражения

40 км

Максимальная высота поражения

20 км

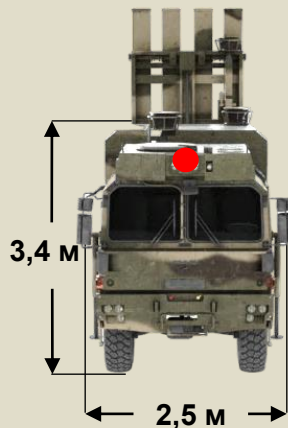
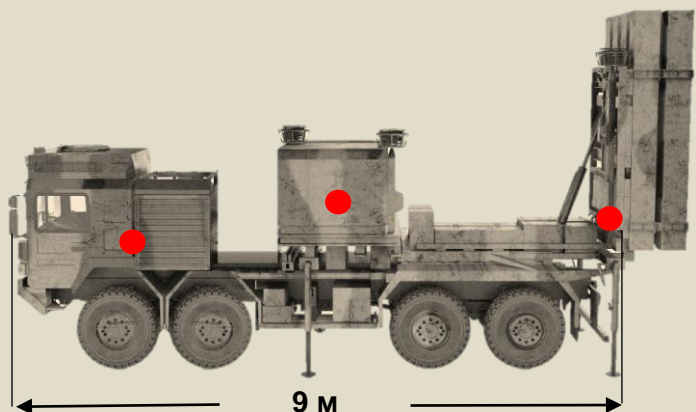
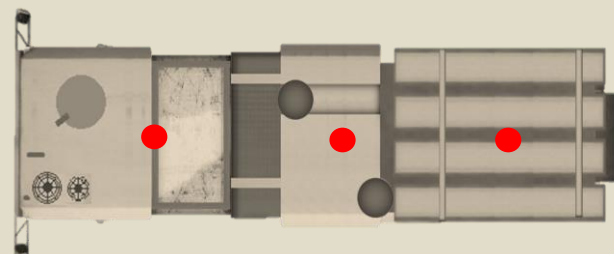

Скорость ракеты
4 Маха

Количество направляющих:
8

МАССА

18 т

МОЩНОСТЬ

350 л.с.

СКОРОСТЬ

110 км/ч

ЗАПАС ХОДА

600 км

ЭКИПАЖ

3 чел.



ЗРК IRIS-T-SLS (ФРГ)

Вероятность поражения цели одной ракетой

0,75

Максимальная дальность поражения

25 км

Максимальная высота поражения

10 км

Скорость ракеты

3 Маха

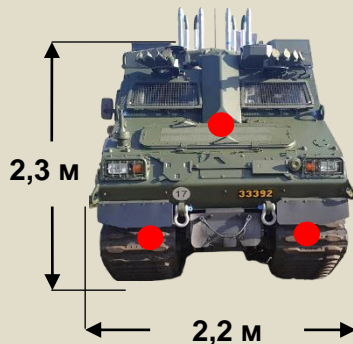
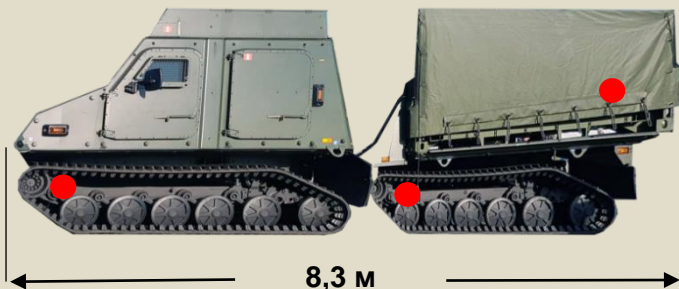

Количество направляющих:

4

МАССА

12,2 т

МОЩНОСТЬ

275 л.с.

СКОРОСТЬ

65 км/ч

ЗАПАС ХОДА

300 км

ЭКИПАЖ

3 чел.



ЗРК NASAMS (Норвегия)

Время перевода:

из походного положения в боевое: 15 мин
из боевого положения в походное: 3 мин

Скорость ракеты

3 Маха

Максимальная высота поражения

10 км

Максимальная дальность поражения

25 км

Вероятность поражения цели одной ракетой

0,85

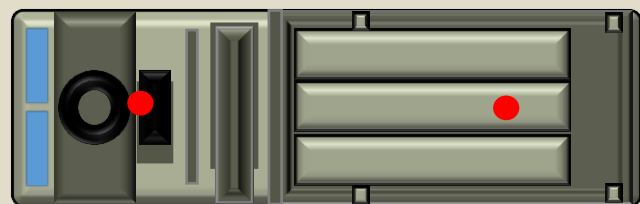

Количество направляющих

6

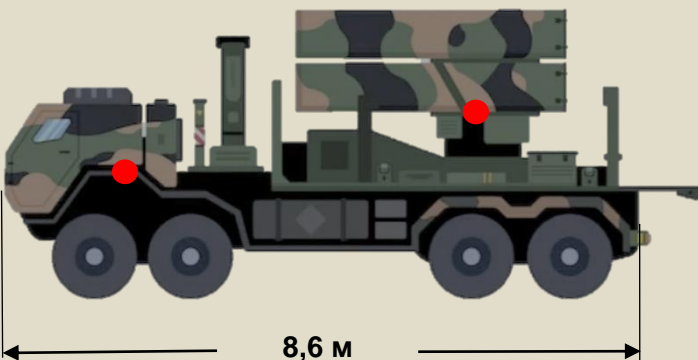

8,6 м

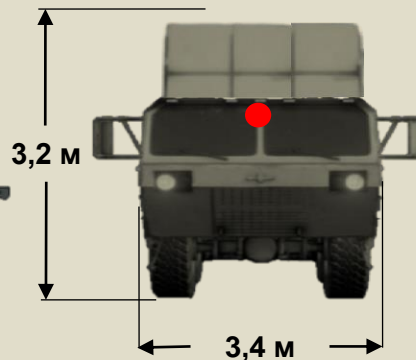

3,2 м

3,4 м

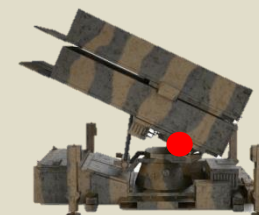

Вариант наземного использования

МАССА

16,5 т

МОЩНОСТЬ

350 л.с.

СКОРОСТЬ

90 км/ч

ЗАПАС ХОДА

600 км

ЭКИПАЖ

4 чел.



ЗРК SAMB-T (Франция, Италия)

Вероятность поражения цели одной ракетой

0,9

Максимальная дальность поражения

120 км

Максимальная высота поражения

25 км

Время запуска залпа из 8 ракет

10 сек.

Скорость ракеты

4 Маха

Количество направляющих:

8

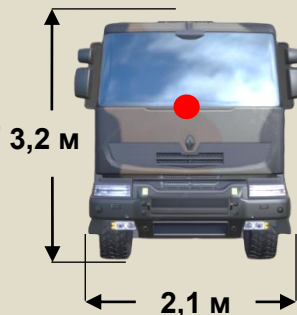
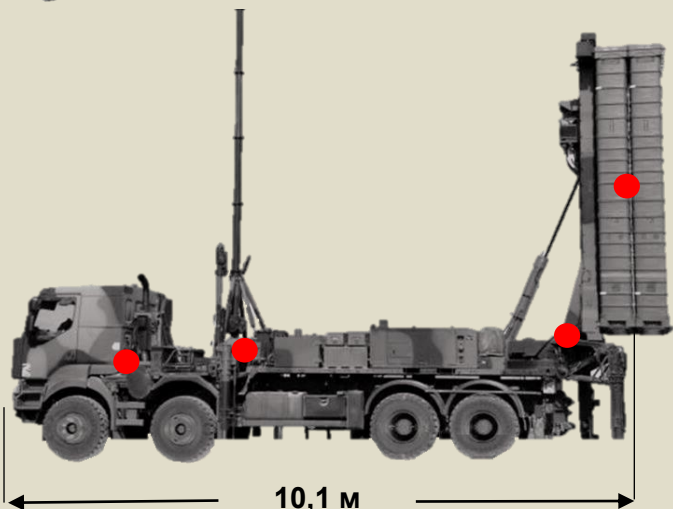
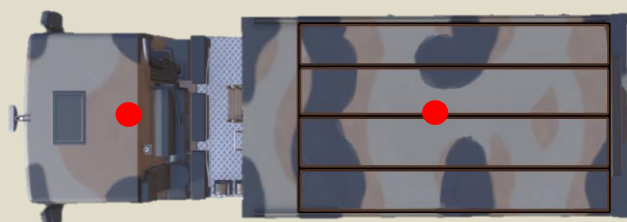

МАССА

23 т

МОЩНОСТЬ

350 л.с.

СКОРОСТЬ

110 км/ч

ЗАПАС ХОДА

600 км

ЭКИПАЖ

3 чел.



ЗРК «Скай сейбер» (Великобритания)

Вероятность поражения цели одной ракетой

0,9

Максимальная дальность поражения

25 км

Максимальная высота поражения

10 км

Скорость ракеты

3 Маха

Количество направляющих:

8

Время перевода:

из походного положения в боевое: 15 мин

из боевого положения в походное: 3 мин

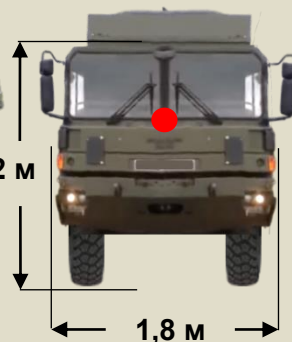
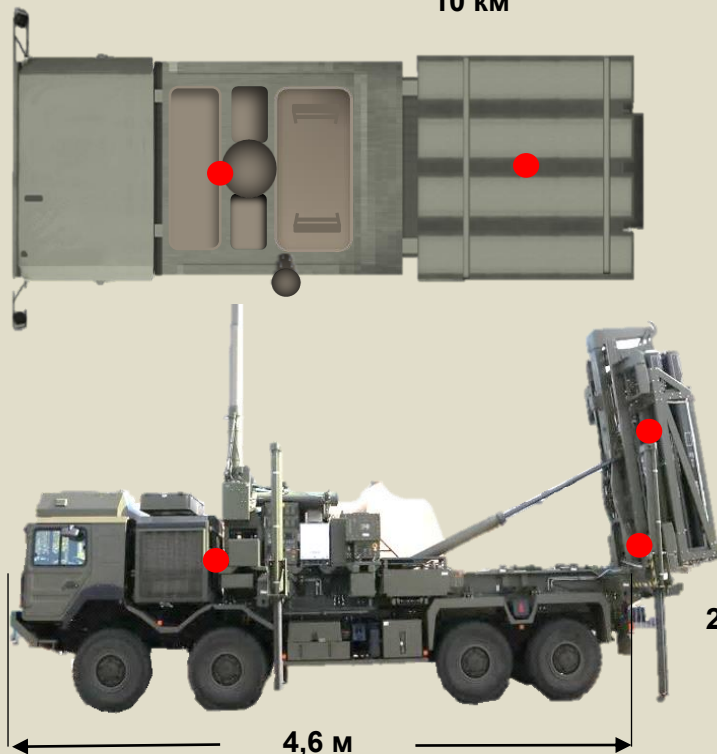

МАССА

21 т

МОЩНОСТЬ

300 л.с.

СКОРОСТЬ

110 км/ч

ЗАПАС ХОДА

600 км

ЭКИПАЖ

3 чел.



ЗРК М1097 «Авенджер» (США)

Максимальная высота поражения

3,8 км

Максимальная дальность поражения

5,5 км

Вероятность поражения цели одной ракетой

0,5

Скорость ракеты

2,2 Маха

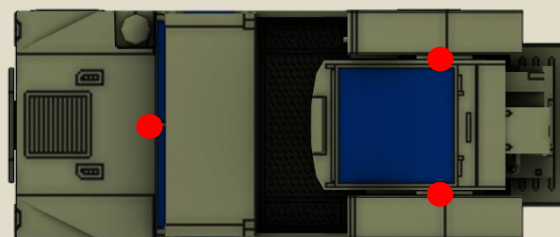

12,7-мм пулемет

Боекомплект – 2000 шт.

2 контейнера по 4 ракеты «Стингер»

Возимый боекомплект – 16 шт.

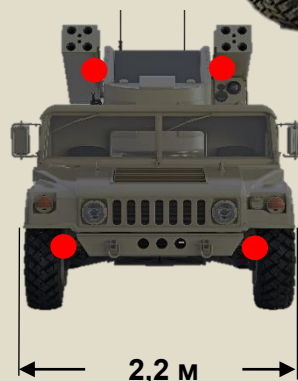
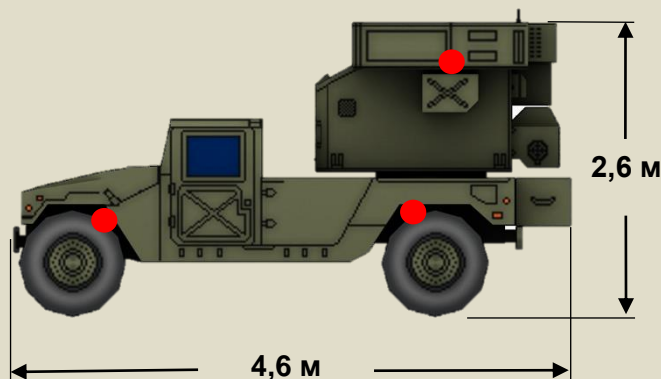

МАССА

6,3 т

МОЩНОСТЬ

190 л.с.

СКОРОСТЬ

100 км/ч

ЗАПАС ХОДА

500 км

ЭКИПАЖ

2 чел.



ЗРК FV4333 «Штормер» НМV (Великобритания)

Максимальная высота поражения

5 км

Максимальная дальность поражения

7 км

Вероятность поражения цели одной ракетой

0,8

Скорость ракеты

3 Маха

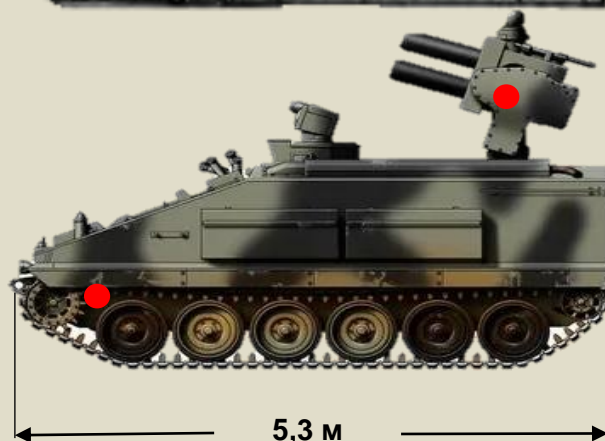
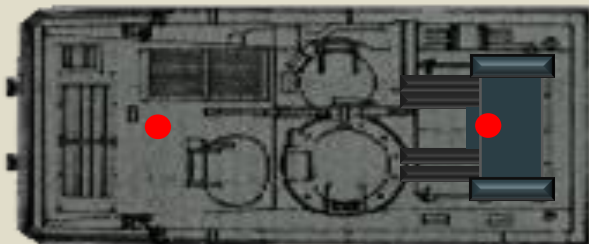

5,3 м

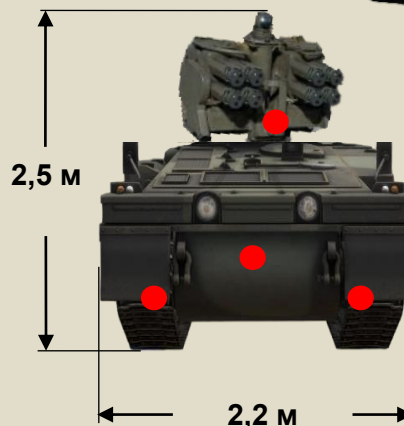

2,5 м

2,2 м

**2 контейнера по 4 ракеты «Старстрик»
боекомплект – 16 шт.**

МАССА

7,5 т

МОЩНОСТЬ

235 л.с.

СКОРОСТЬ

80 км/ч

ЗАПАС ХОДА

650 км

ЭКИПАЖ

3 чел.



ЗРК SLAMRAAM (США)

Максимальная высота поражения

10 км

Максимальная дальность поражения

25 км

Вероятность поражения цели одной ракетой

0,85

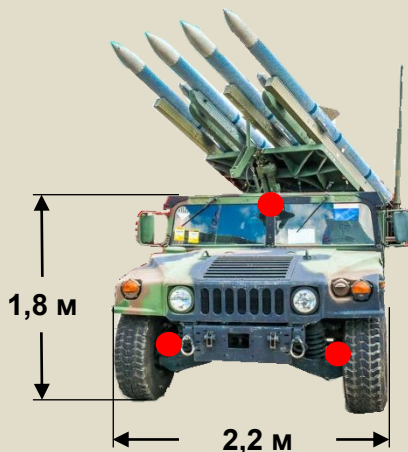
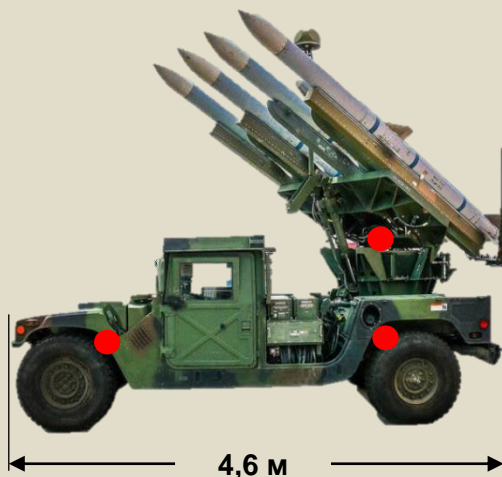
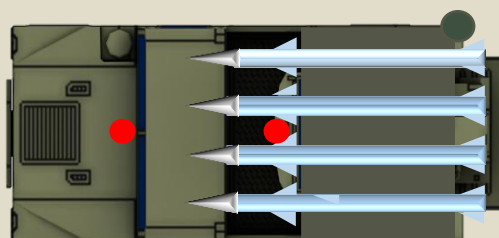

Скорость ракеты

3 Маха

Количество направляющих

4-6

МАССА

6,8 т

МОЩНОСТЬ

190 л.с.

СКОРОСТЬ

100 км/ч

ЗАПАС ХОДА

500 км

ЭКИПАЖ

2 чел.



ЗРК «Кроталь» (Франция)

Максимальная высота поражения

6 км

Максимальная дальность поражения

10 км

Вероятность поражения цели одной ракетой

0,75

Скорость ракеты

4 Маха

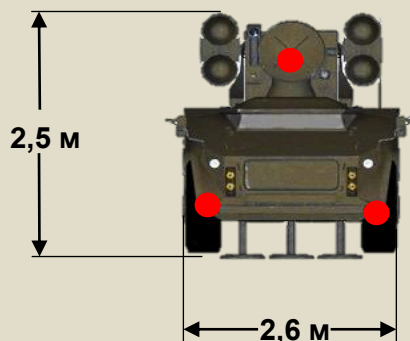
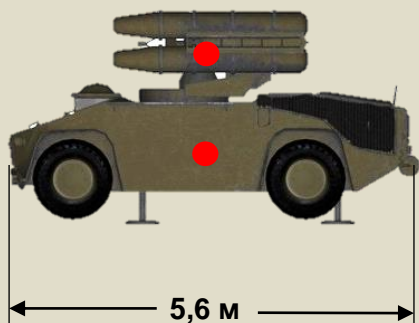

Количество направляющих

4

МАССА

11 т

МОЩНОСТЬ

235 л.с.

СКОРОСТЬ

70 км/ч

ЗАПАС ХОДА

600 км

ЭКИПАЖ

2 чел.



ЗРК «Хок» (США)

Максимальная высота поражения

20 км

Максимальная дальность поражения

45 км

Вероятность поражения цели одной ракетой

0,85



Скорость ракеты
2,5 Маха

Количество направляющих
3

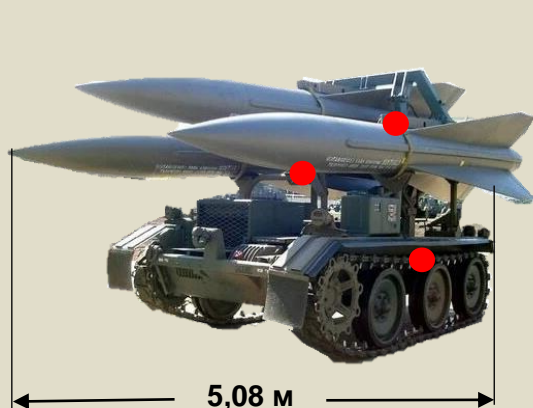

5,08 м

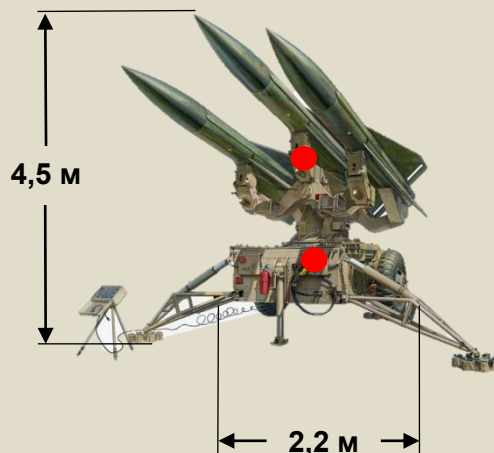

4,5 м

2,2 м

МАССА РАКЕТЫ

от 584 до 638 кг

в зависимости от модификации

МАССА БОЕВОЙ ЧАСТИ

74 кг



ЗРК С-125 «Нева SC» (Польша)

Вероятность поражения цели одной ракетой

0,8

Максимальная дальность поражения

25 км

Максимальная высота поражения

18 км

Скорость ракеты

2 Маха

Количество направляющих:

4

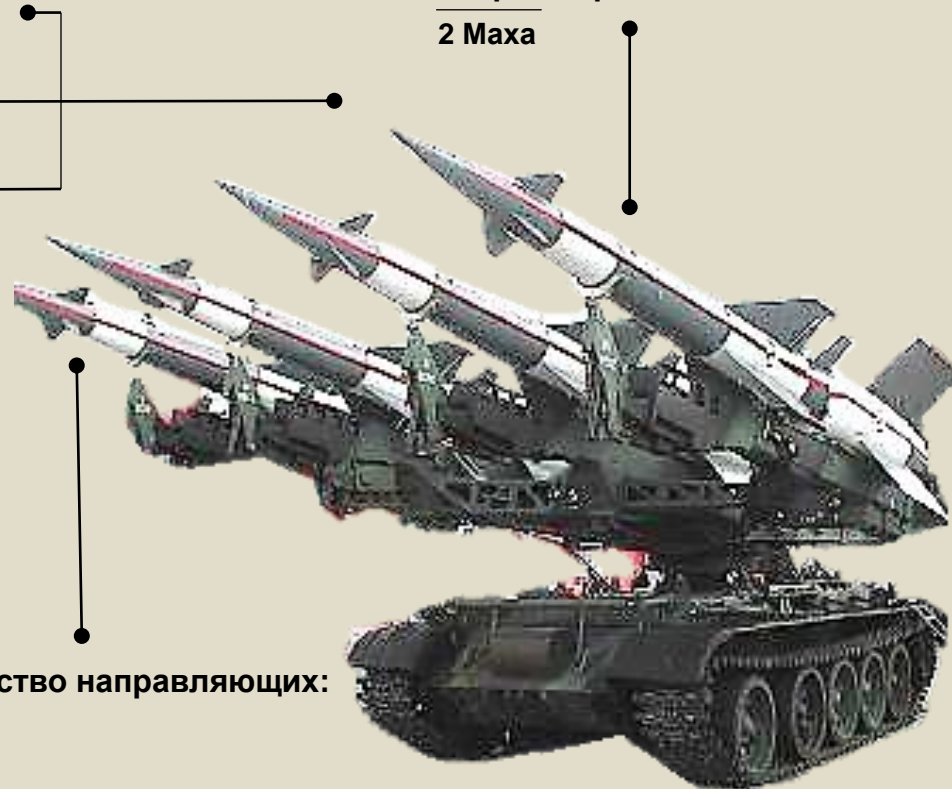
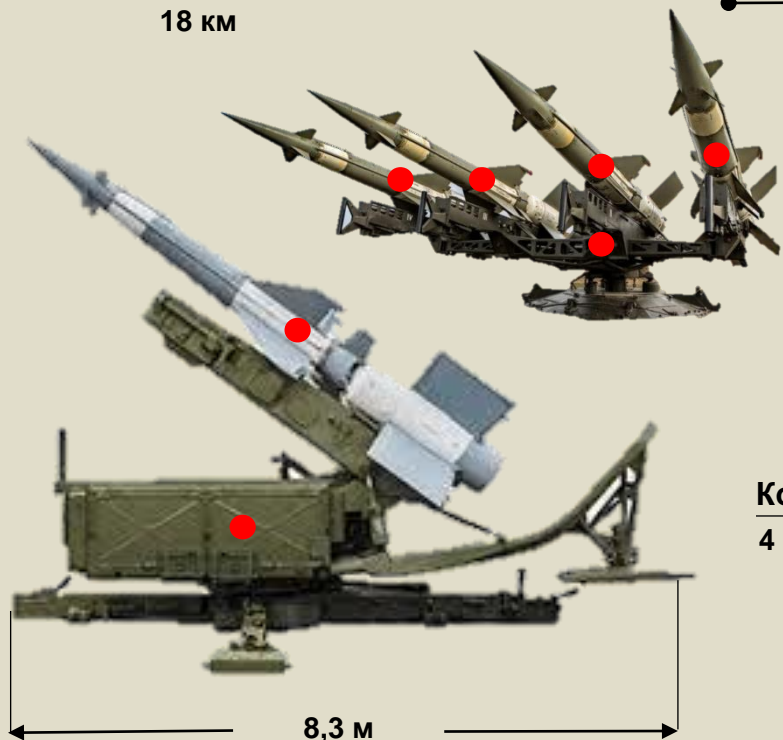

МАССА

35 т

МОЩНОСТЬ

690 л.с.

СКОРОСТЬ

50 км/ч

ЗАПАС ХОДА

500 км

ЭКИПАЖ

2 чел.



ЗРК «Спада» (Италия)

Максимальная высота поражения

10 км

Максимальная дальность поражения

25 км

Вероятность поражения цели одной ракетой

0,85

Скорость ракеты

4 Маха

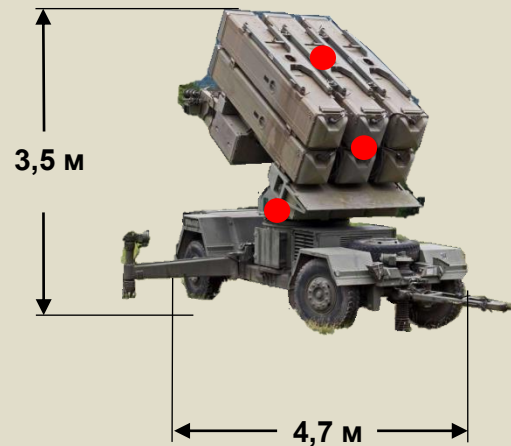
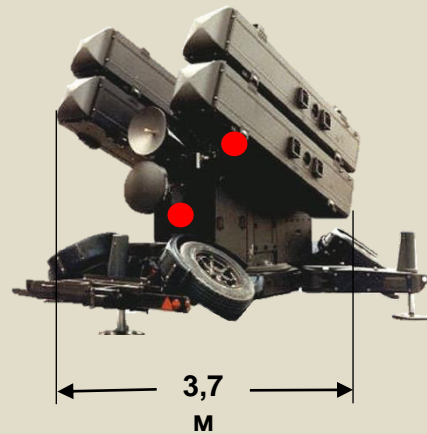

Количество направляющих

4-6

МАССА РАКЕТЫ

200 кг

МАССА БОЕВОЙ ЧАСТИ

30 кг



Зенитный артиллерийский комплекс MSI-DS «Террахаук Паладин» (Великобритания-Польша)



Максимальная дальность стрельбы
до 3 км



30-мм автоматическая пушка
боекомплект – 200 шт.

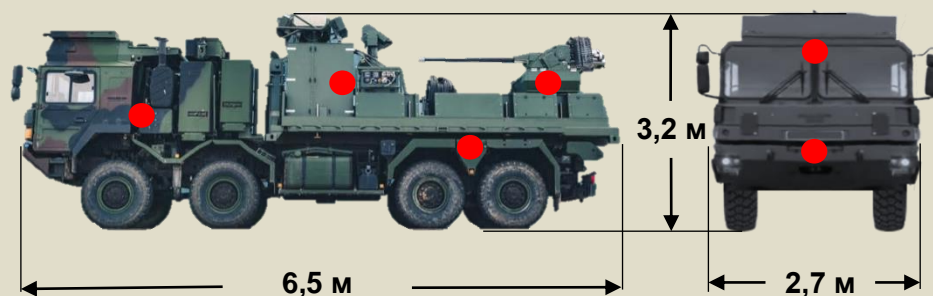

Используются
программируемые боеприпасы

МАССА

18 т

МОЩНОСТЬ

730 л.с.

СКОРОСТЬ

75 км/ч

ЗАПАС ХОДА

550 км

ЭКИПАЖ

2 чел.



ЗСУ «Гепард» (ФРГ)

Максимальная дальность стрельбы

4 км



2 x 35-мм автоматических пушки
боекомплект – 680 шт.

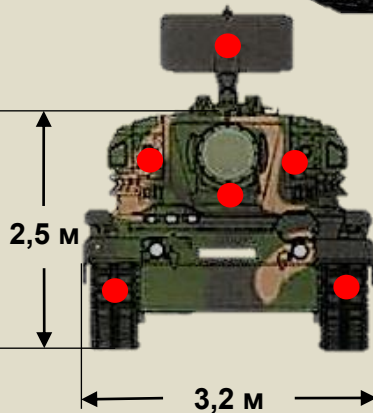
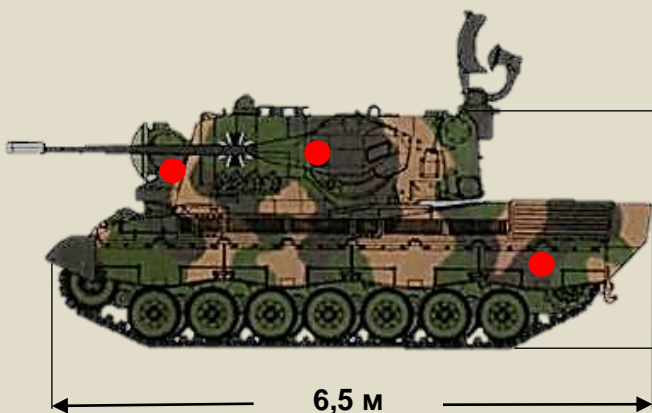

МАССА

47,3 т

МОЩНОСТЬ

830 л.с.

СКОРОСТЬ

65 км/ч

ЗАПАС ХОДА

550 км

ЭКИПАЖ

3 чел.



ЗАУ L70 «Бофорс» (Швеция)

Максимальная дальность стрельбы

12,5 км

Эффективная дальность стрельбы

3 км

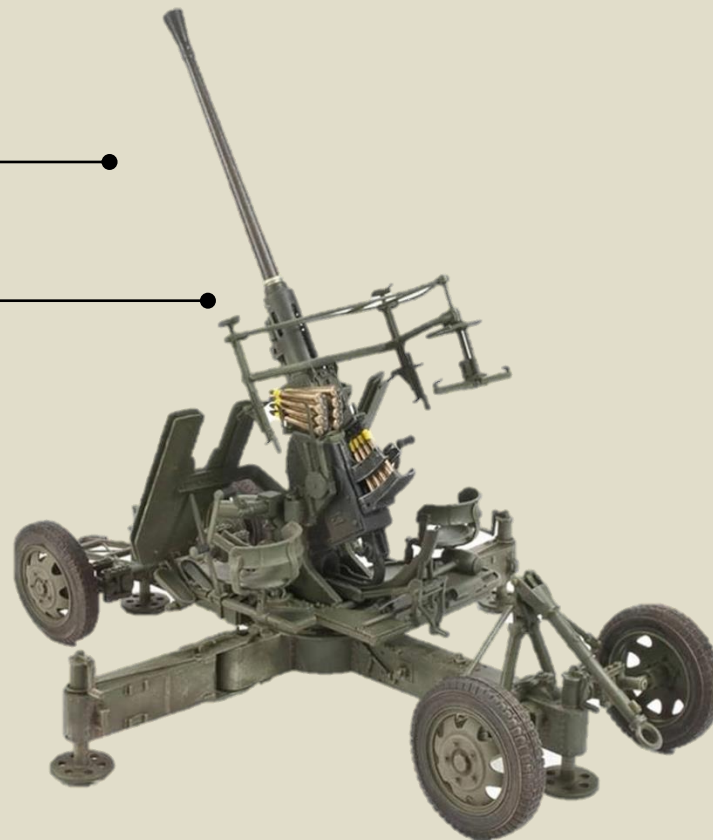
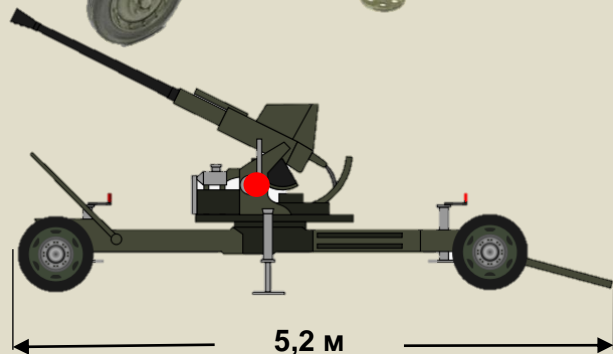

40-мм автоматическая пушка

боекомплект – 48 шт.

МАССА

3,85 т

СКОРОСТРЕЛЬНОСТЬ

240 выстр./мин.

РАСЧЕТ

7 чел.

В. Беспилотные летательные аппараты

A large, white, high-wing unmanned aircraft carrier (UAV) is parked on a runway. The aircraft has a V-shaped tail and is marked with the number 'TCB 2011' on the tail. The background shows a clear sky with some clouds and a range of mountains in the distance.



БпЛА Ту-141 «Стриж» (СССР)

Предназначение
разведывательный
дрон-камикадзе

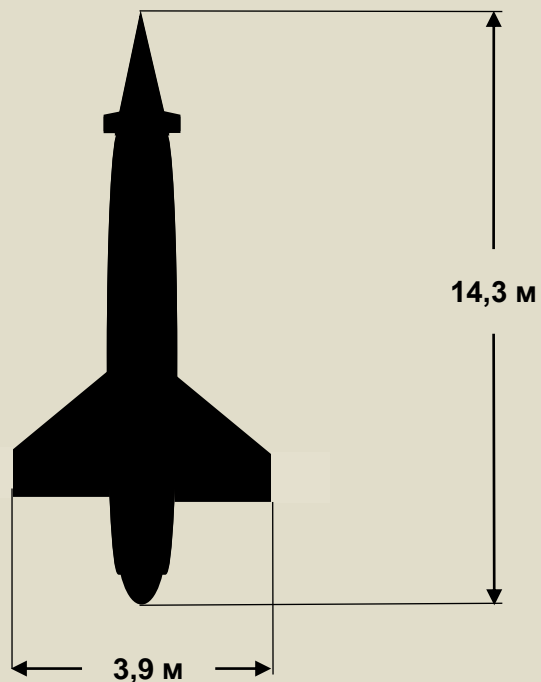

Тип двигателя
реактивный

МАССА

5370 кг

ДАЛЬНОСТЬ

до 1000 км

СКОРОСТЬ

крейсерская – 1000 км/ч
максимальная – 1110 км/ч

ВРЕМЯ ПОЛЕТА

до 1 ч



БпЛА Ту-143 «Рейс» (СССР)

Предназначение

разведывательный
дрон-камикадзе



Тип двигателя
реактивный

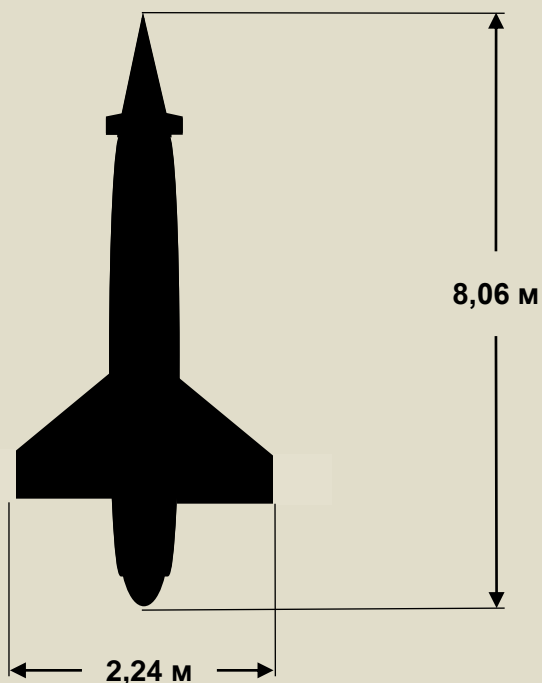

МАССА

1230 кг

ДАЛЬНОСТЬ

до 180 км

СКОРОСТЬ

крейсерская – 950 км/ч
максимальная – 1110 км/ч

ВРЕМЯ ПОЛЕТА

до 13 мин



БпЛА «Байрактар ТВ-2» (Турция)

Предназначение
разведывательно-ударный



Тип двигателя
ДВС

Масса полезной нагрузки
до 55 кг

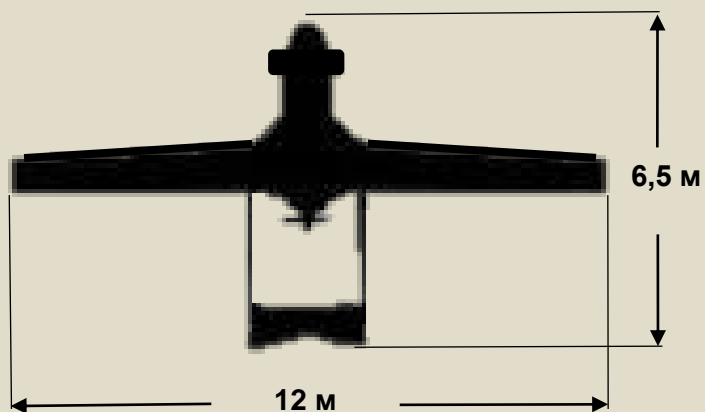

МАССА

650 кг

ДАЛЬНОСТЬ

до 150 км

СКОРОСТЬ

крейсерская – 130 км/ч
максимальная – 222 км/ч

ВРЕМЯ ПОЛЕТА

до 24 ч



БпЛА UJ-22 «Эарбон» (Украина)

Предназначение
разведывательно-ударный

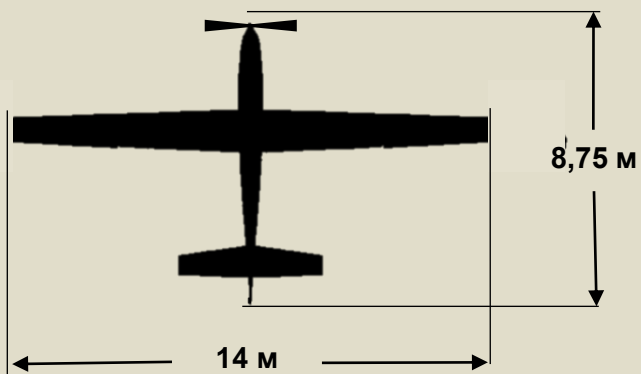

МАССА

86 кг

ДАЛЬНОСТЬ

800 км

СКОРОСТЬ

крейсерская – 120 км/ч
максимальная – 200 км/ч

ВРЕМЯ ПОЛЕТА

до 8 ч



БпЛА «Сокол-300» (Украина)

Предназначение

разведывательно-ударный



Масса полезной нагрузки
до 300 кг

Тип двигателя
ДВС

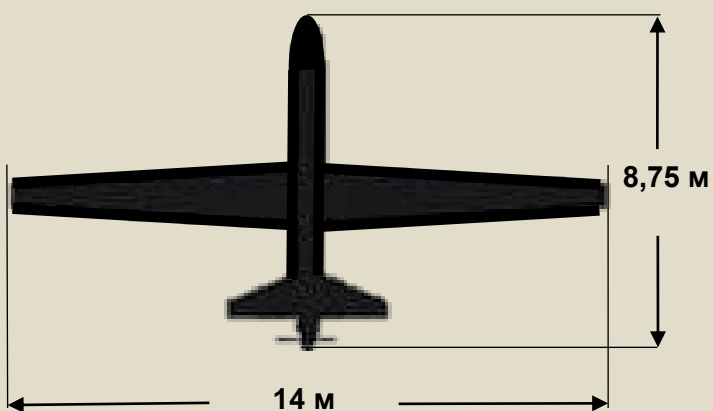

МАССА

1225 кг

ДАЛЬНОСТЬ

1300 км

СКОРОСТЬ

крейсерская – 400 км/ч
максимальная – 580 км/ч

ВРЕМЯ ПОЛЕТА

до 5 ч



БПЛА «Мугин-5 Про» (КНР)

Предназначение

разведывательно-ударный



Тип двигателя
ДВС

Масса полезной нагрузки
до 25 кг

Техническая особенность
радиопрозрачность корпуса

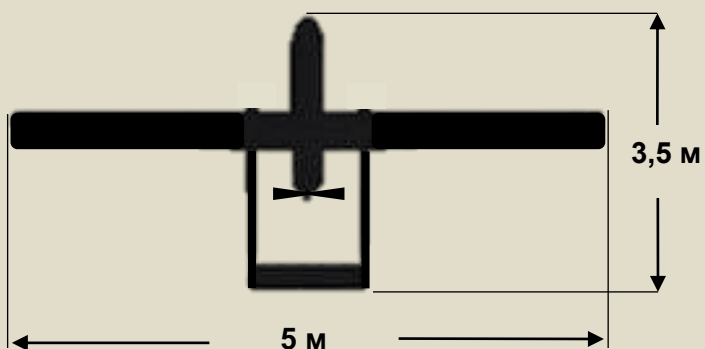

МАССА

90 кг

ДАЛЬНОСТЬ

400 км

СКОРОСТЬ

крейсерская – 120 км/ч
максимальная – 150 км/ч

ВРЕМЯ ПОЛЕТА

до 7 ч



БПЛА PD-1 (Украина)

Предназначение

разведывательно-ударный

Масса полезной нагрузки
до 10 кг

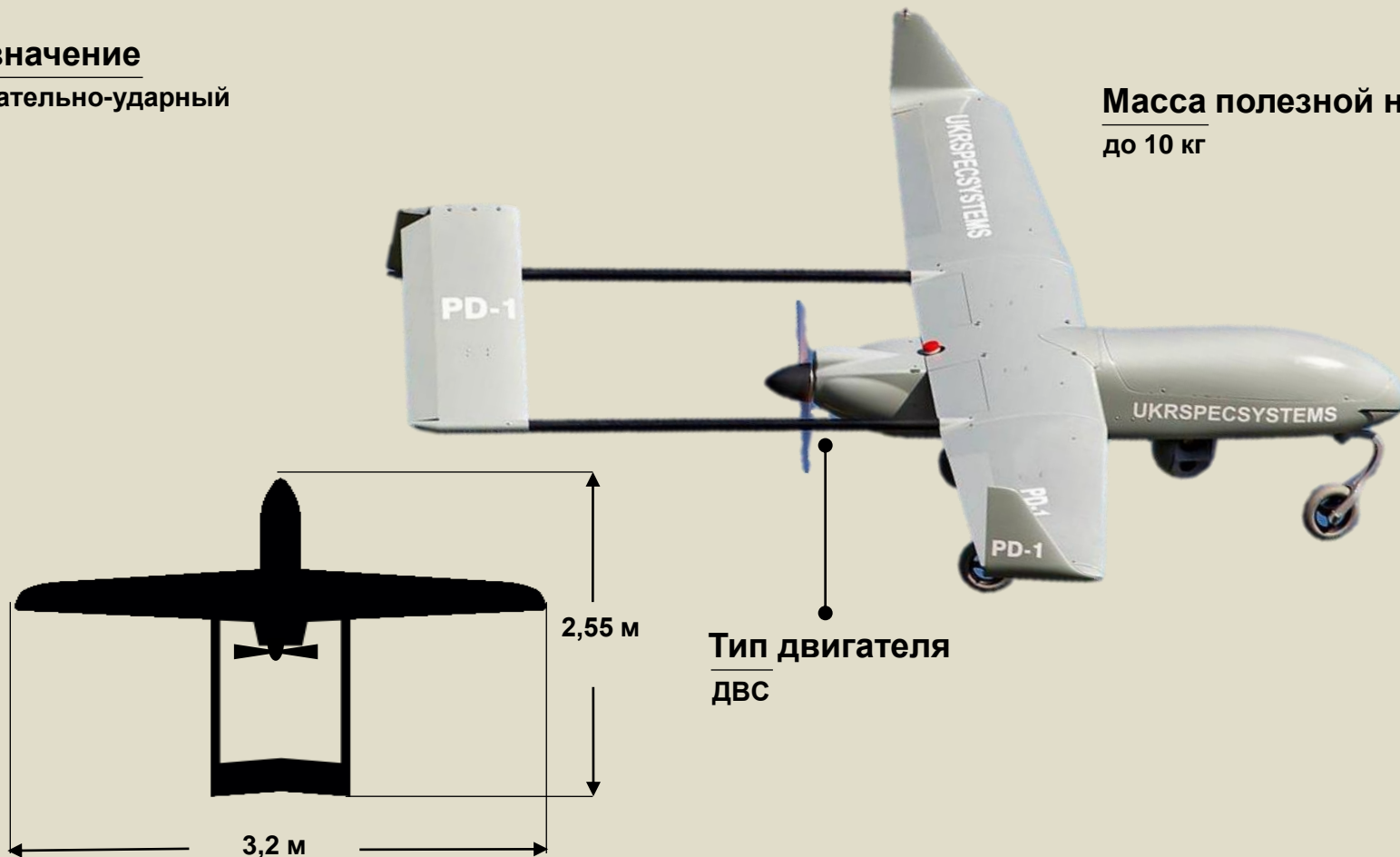

МАССА

33 кг

ДАЛЬНОСТЬ

до 100 км

СКОРОСТЬ

крейсерская – 90 км/ч
максимальная – 140 км/ч

ВРЕМЯ ПОЛЕТА

до 10 ч



БПЛА PD-2 (Украина)

Предназначение

разведывательно-ударный

Масса полезной нагрузки

до 11 кг

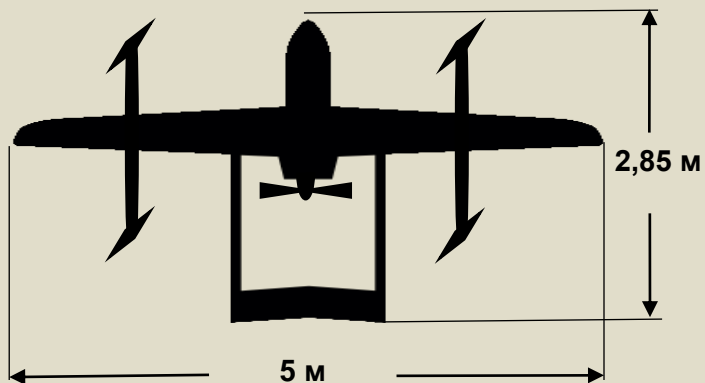
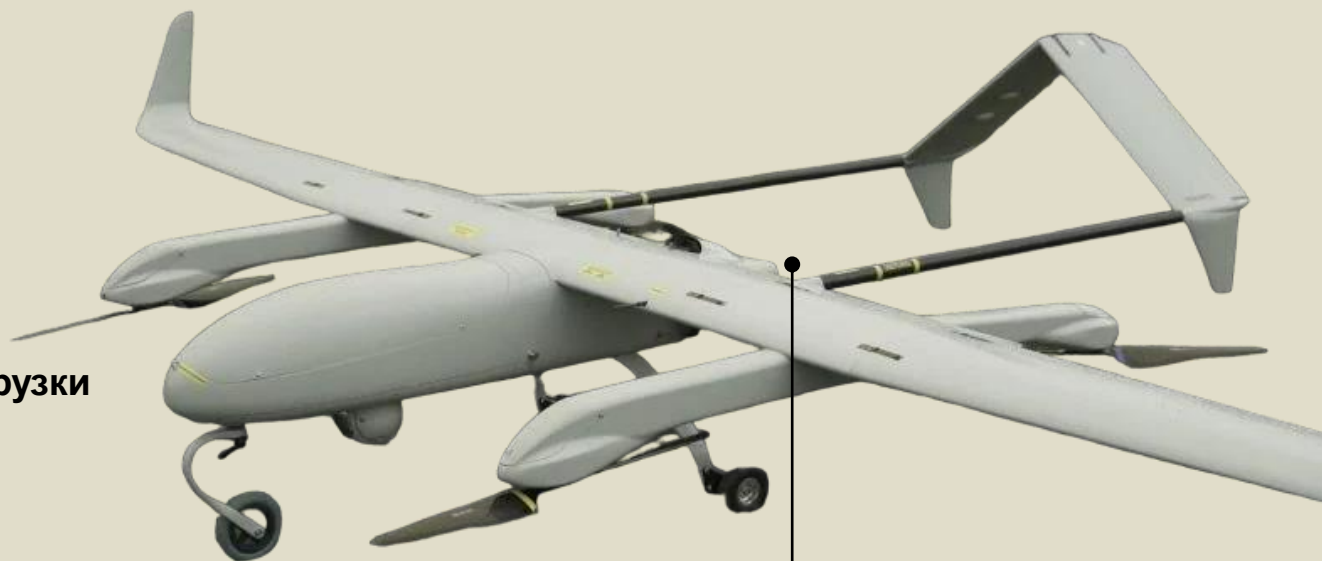

Тип двигателя

гибридный

МАССА

55 кг

ДАЛЬНОСТЬ

до 1000 км

СКОРОСТЬ

крейсерская – 100 км/ч
максимальная – 140 км/ч

ВРЕМЯ ПОЛЕТА

до 8 ч



БПЛА «Рарог» (Польша)

Предназначение

разведывательно-ударный



Тип двигателя
ДВС

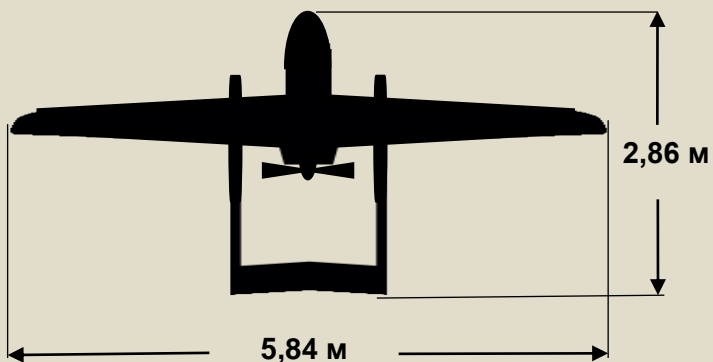

Масса полезной нагрузки
до 10 кг

МАССА

40 кг

ДАЛЬНОСТЬ

до 100 км

СКОРОСТЬ

крейсерская – 100 км/ч
максимальная – 150 км/ч

ВРЕМЯ ПОЛЕТА

до 12 ч



БпЛА «Примоко UAV One 150» (Чехия)

Предназначение

разведывательно-ударный



Тип двигателя
ДВС

Масса полезной нагрузки
до 30 кг

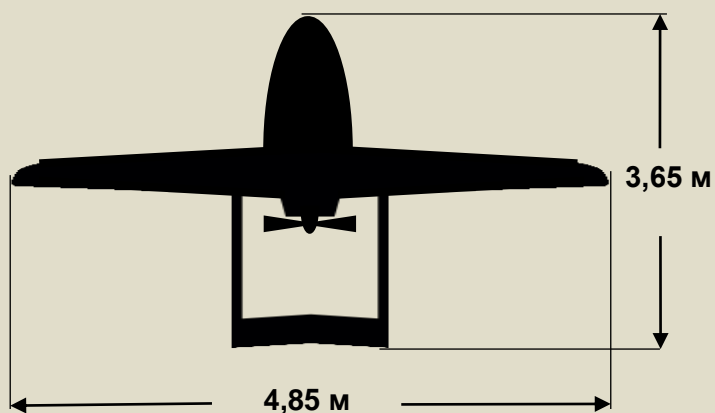

МАССА

150 кг

ДАЛЬНОСТЬ

до 2000 км

СКОРОСТЬ

крейсерская – 100 км/ч
максимальная – 180 км/ч

ВРЕМЯ ПОЛЕТА

до 15 ч



БпЛА АСS-3М (Украина)

Предназначение

разведывательно-ударный



МАССА

23 кг

ДАЛЬНОСТЬ

до 1000 км
макс. 2500 км

СКОРОСТЬ

крейсерская – 120 км/ч
максимальная – 160 км/ч

ВРЕМЯ ПОЛЕТА

до 30 ч



БпЛА «Иглет» (США)

Предназначение
разведывательно-ударный

Масса полезной нагрузки
до 18 кг

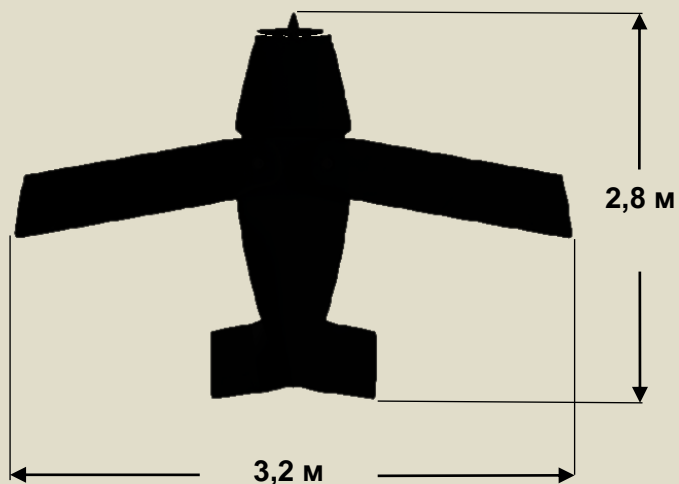

Тип двигателя
ДВС

МАССА

90,7 кг

ДАЛЬНОСТЬ

700 км

СКОРОСТЬ

крейсерская – 160 км/ч
максимальная – 213 км/ч

ВРЕМЯ ПОЛЕТА

до 8 ч



БПЛА Н 6 «Посейдон» VTOL (Кипр)

Предназначение
разведывательно-ударный

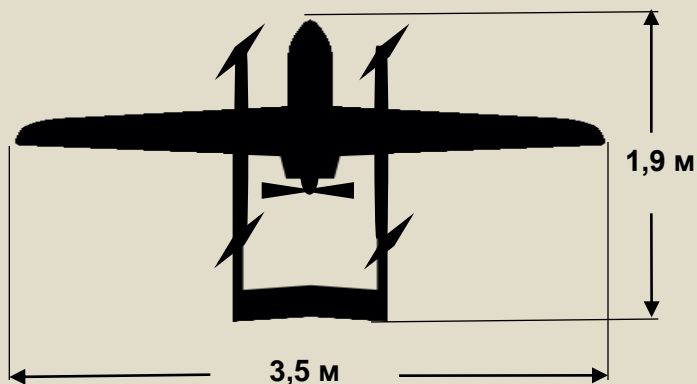
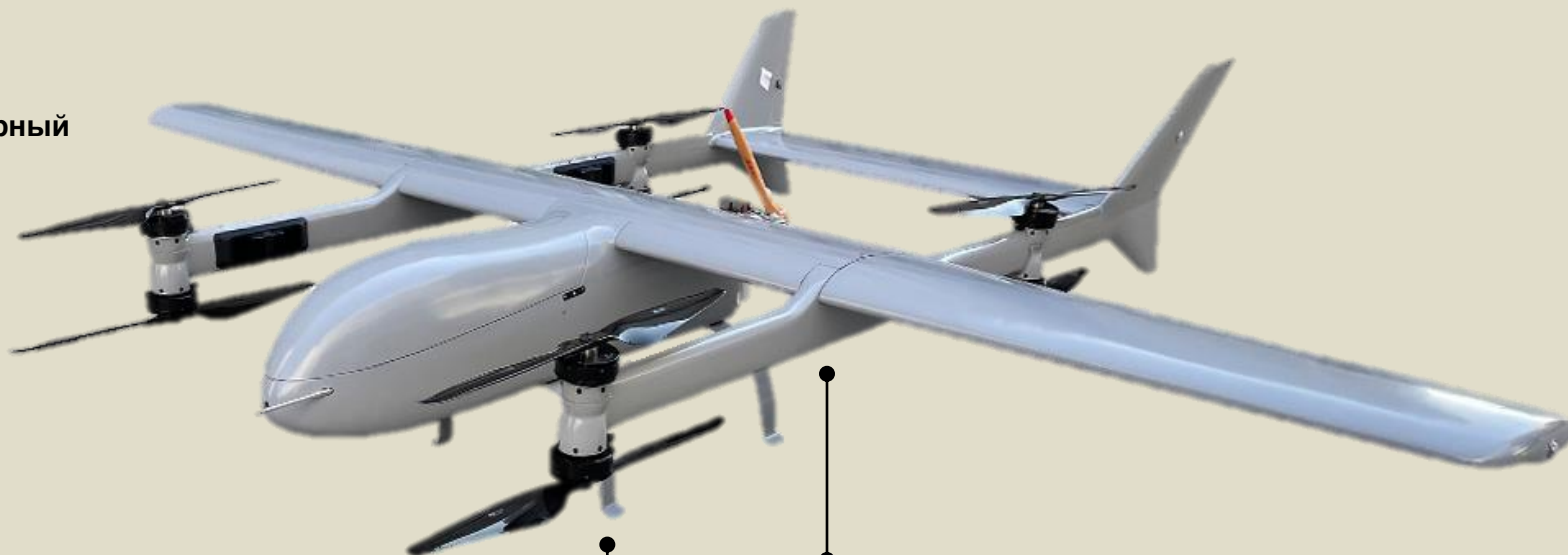

Масса полезной нагрузки
до 25 кг

Тип двигателя
гибридный

МАССА

100 кг

ДАЛЬНОСТЬ

до 850 км

СКОРОСТЬ

крейсерская – 110 км/ч
максимальная – 150 км/ч

ВРЕМЯ ПОЛЕТА

до 7 ч



БпЛА Н 10 «Посейдон» VTOL (Кипр)

Предназначение
разведывательный

Масса полезной нагрузки
до 3 кг

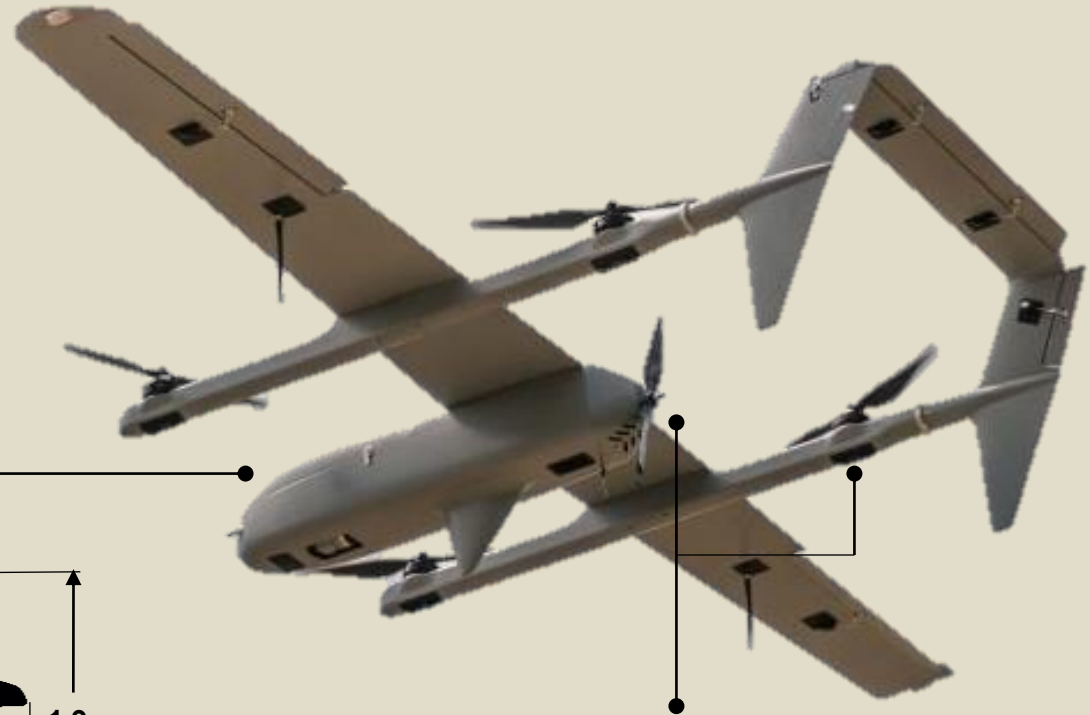
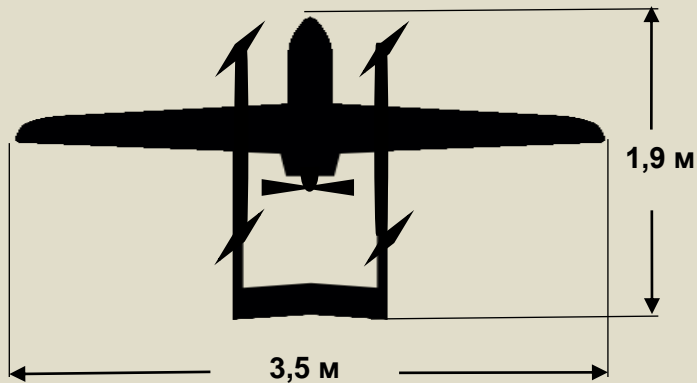

Тип двигателя
гибридный

МАССА

22 кг

ДАЛЬНОСТЬ

до 150 км

СКОРОСТЬ

крейсерская – 75 км/ч
максимальная – 100 км/ч

ВРЕМЯ ПОЛЕТА

до 2,5 ч



БпЛА «Байрактар мини» (Турция)

Предназначение
разведывательный

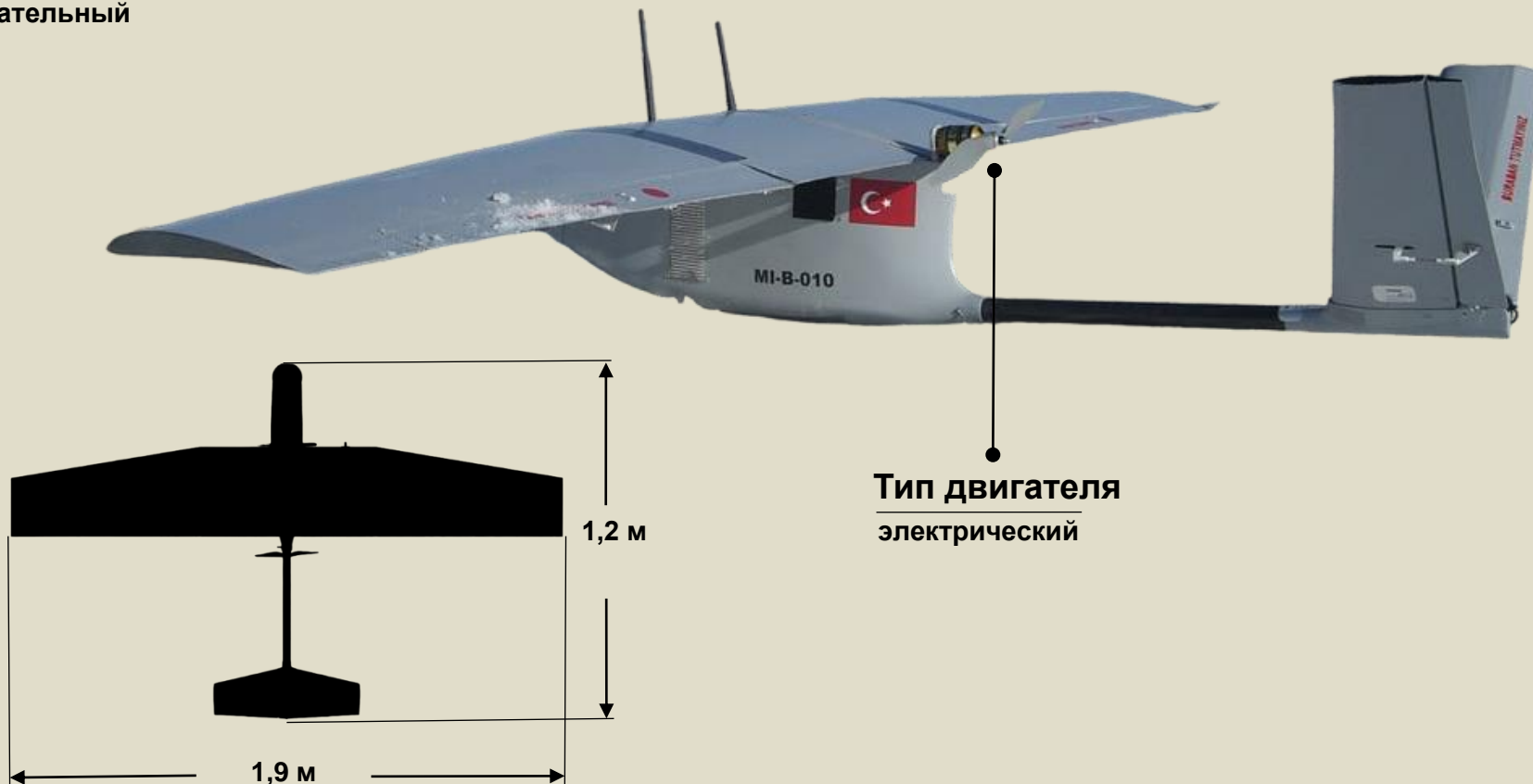

МАССА

4,5 кг

ДАЛЬНОСТЬ

до 15 км

СКОРОСТЬ

крейсерская – 60 км/ч
максимальная – 75 км/ч

ВРЕМЯ ПОЛЕТА

до 1 ч



БпЛА «Raybird-3» (Украина)

Предназначение
разведывательный

Тип двигателя
ДВС

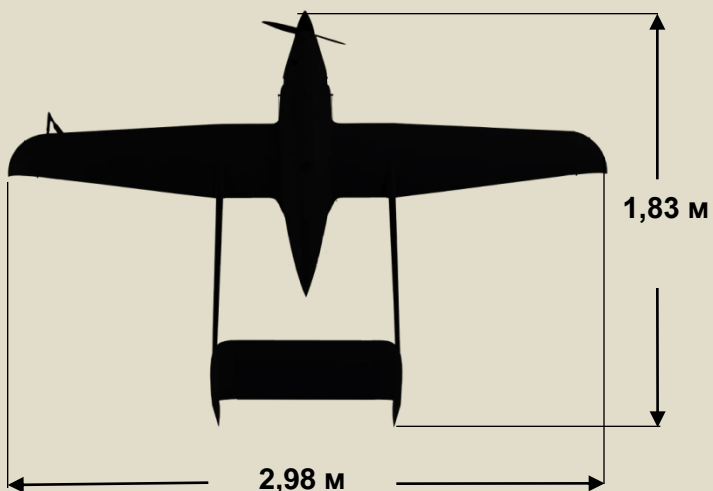
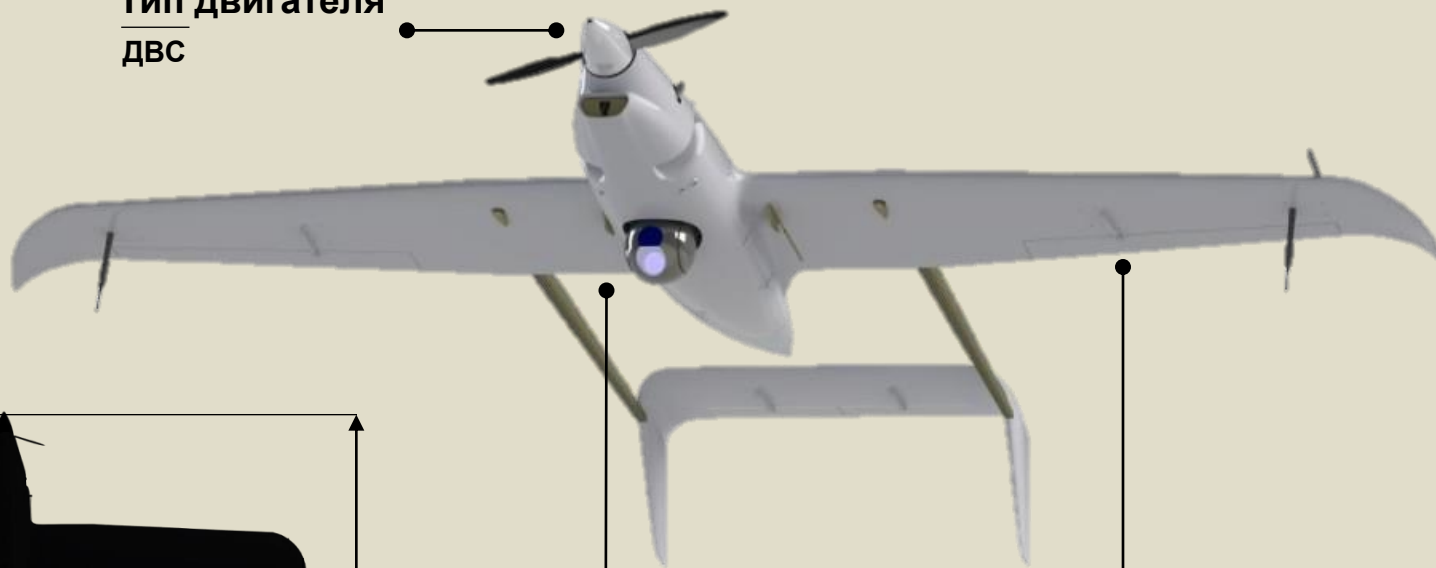

Управление
ручное
по заранее заданному маршруту

Масса полезной нагрузки
до 5 кг

МАССА

11 кг

ДАЛЬНОСТЬ

до 2500 км

СКОРОСТЬ

крейсерская – 120 км/ч
максимальная – 160 км/ч

ВРЕМЯ ПОЛЕТА

до 32 ч



БпЛА «Лелека-100» (Украина)

Предназначение
разведывательный

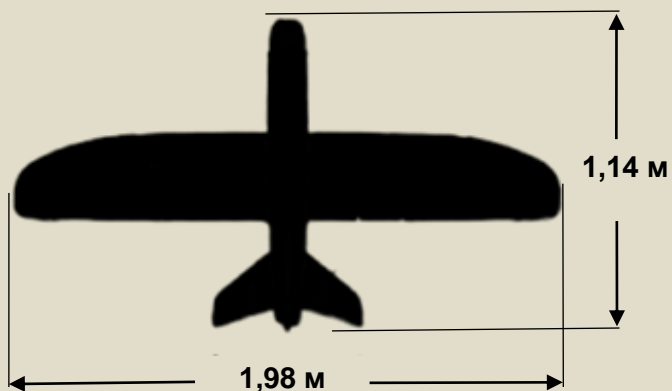
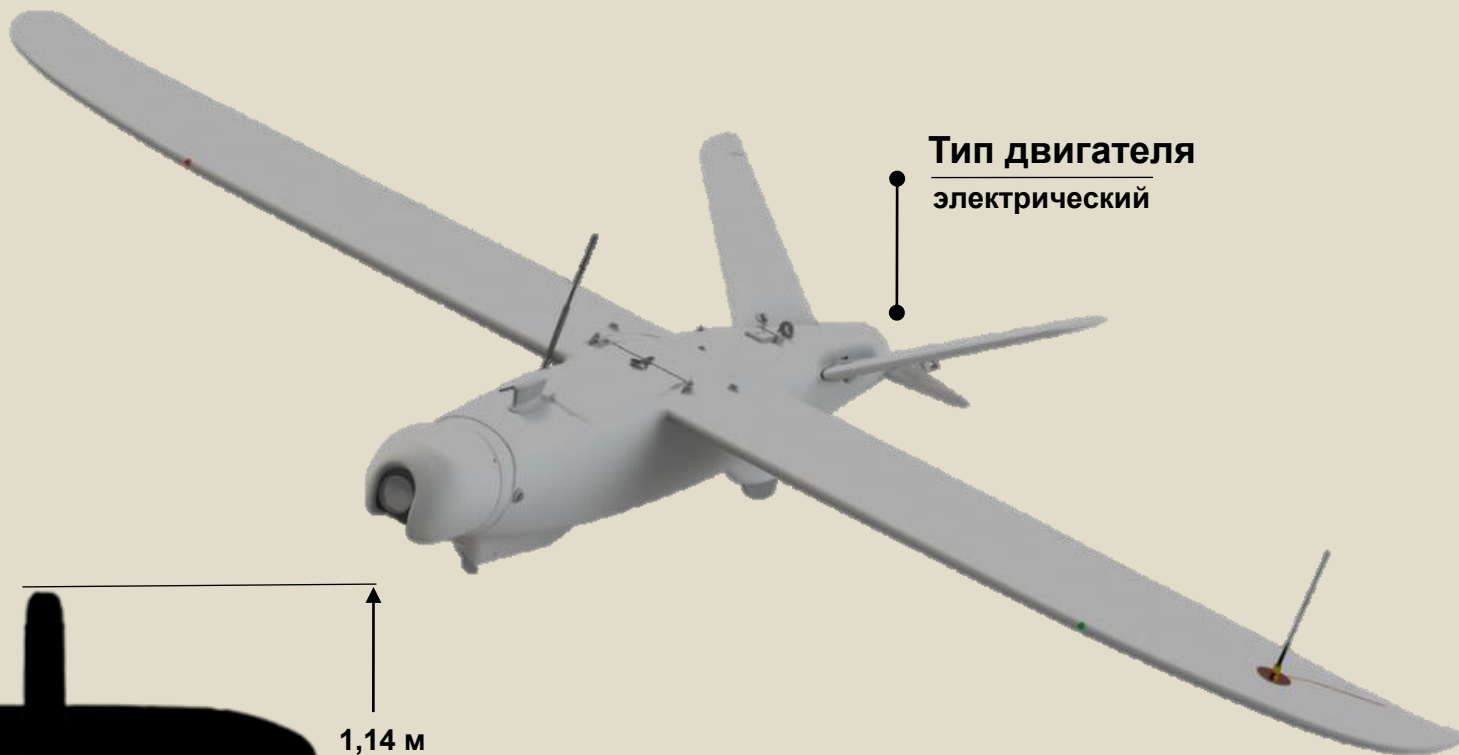

МАССА

5 кг

ДАЛЬНОСТЬ

до 100 км

СКОРОСТЬ

крейсерская – 65 км/ч
максимальная – 100 км/ч

ВРЕМЯ ПОЛЕТА

до 3 ч



БПЛА «Вектор» (ФРГ)

Предназначение
разведывательный

Техническая особенность
способен взлетать и приземляться вертикально

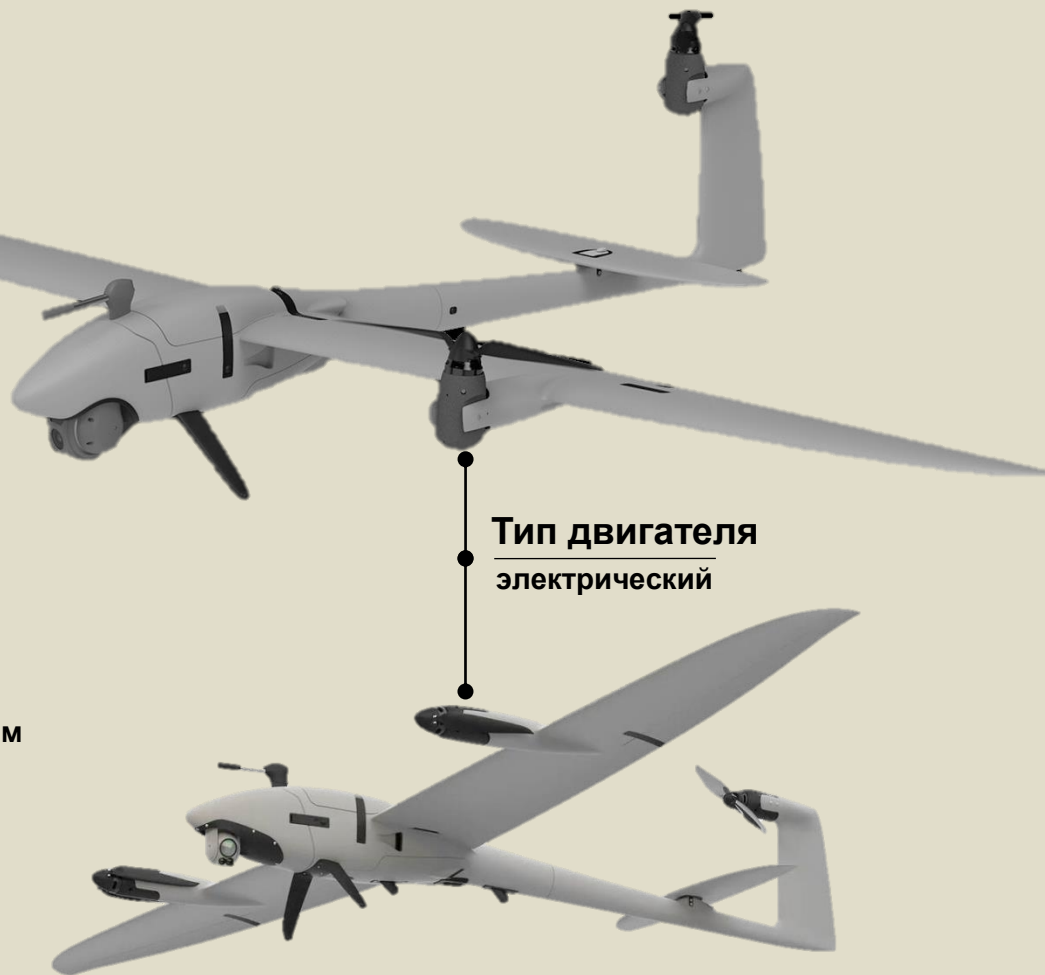
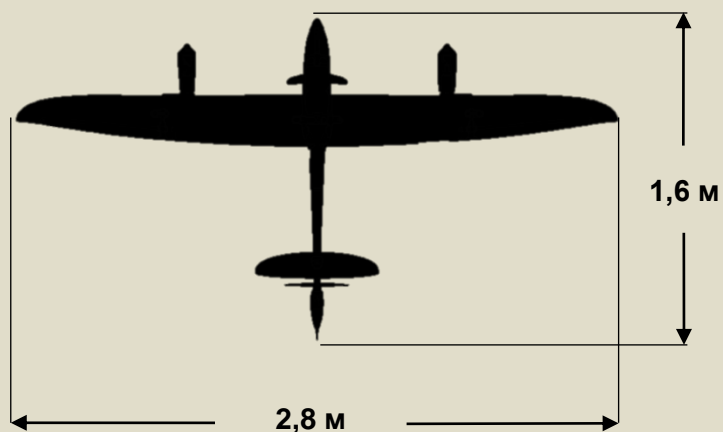

МАССА

7,4 кг

ДАЛЬНОСТЬ

25 км

СКОРОСТЬ

крейсерская – 70 км/ч
максимальная – 90 км/ч

ВРЕМЯ ПОЛЕТА

до 2 ч



БпЛА «Фурия» (Украина)

Предназначение
разведывательный

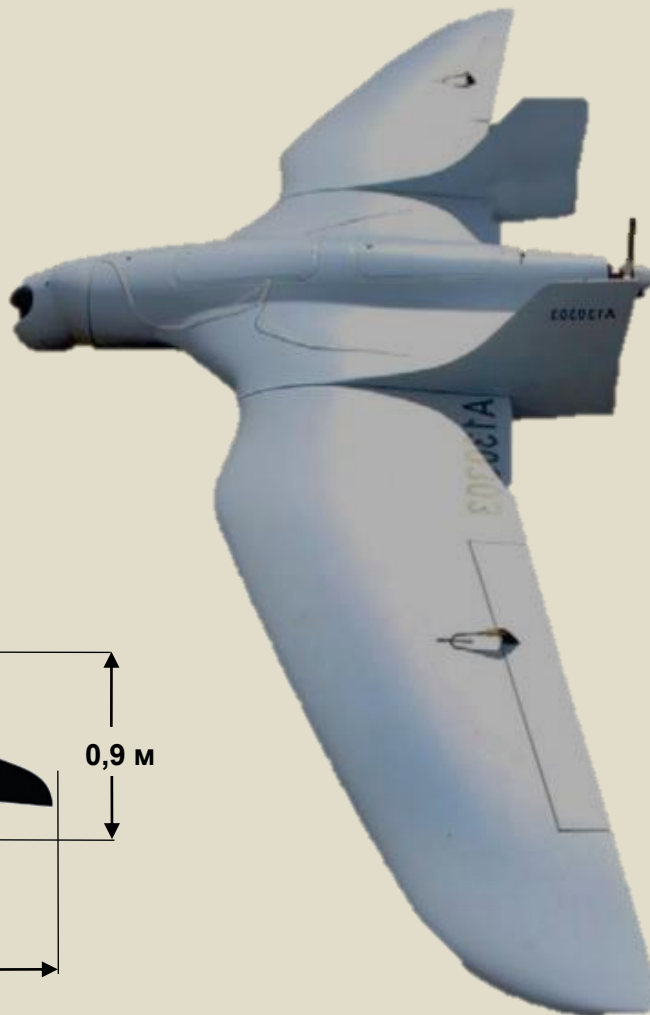

Тип двигателя
электрический

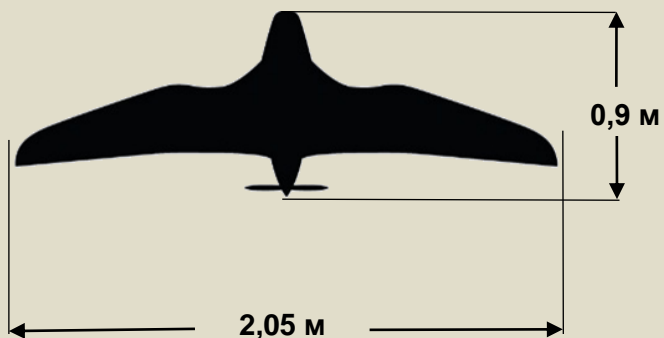

МАССА

5,5 кг

ДАЛЬНОСТЬ

до 200 км

СКОРОСТЬ

крейсерская – 65 км/ч
максимальная – 140 км/ч

ВРЕМЯ ПОЛЕТА

до 3 ч



БпЛА «Валькирия» (Украина)

Предназначение
разведывательный

Масса полезной нагрузки
до 1 кг

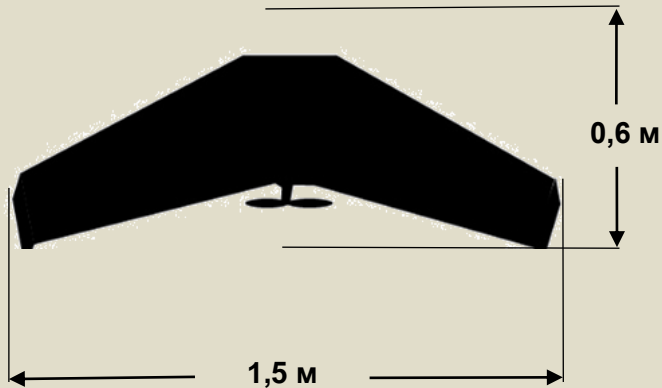

МАССА

4,95 кг

ДАЛЬНОСТЬ

до 40 км

СКОРОСТЬ

крейсерская – 60 км/ч
максимальная – 108 км/ч

ВРЕМЯ ПОЛЕТА

до 2 ч



БпЛА «Спарроу» (Украина)

Предназначение
разведывательный

Тип двигателя
электрический

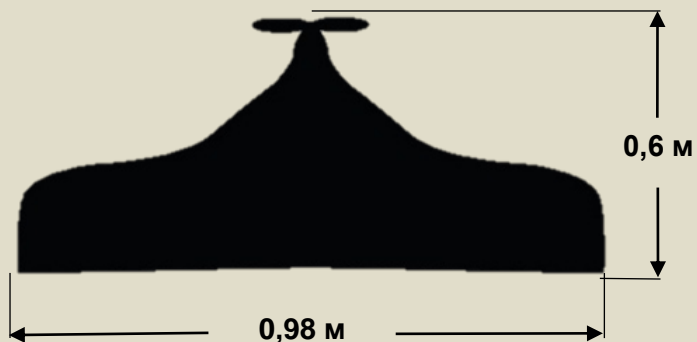

МАССА

4 кг

ДАЛЬНОСТЬ

15 км

СКОРОСТЬ

крейсерская – 80 км/ч
максимальная – 100 км/ч

ВРЕМЯ ПОЛЕТА

до 1 ч



БПЛА «Спектратор» (Украина)

Предназначение
разведывательный

Тип двигателя
электрический

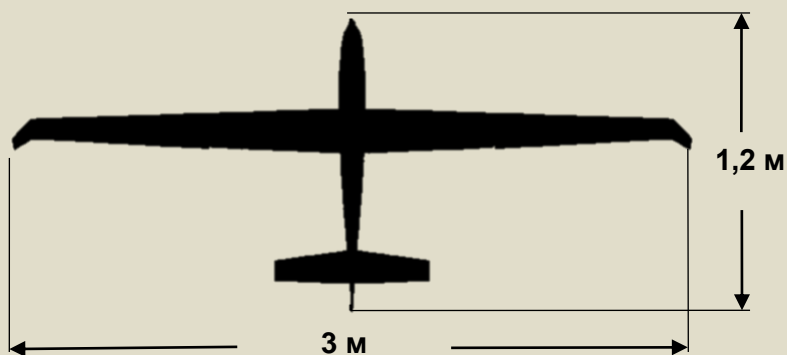

МАССА

5,5 кг

ДАЛЬНОСТЬ

до 150 км

СКОРОСТЬ

крейсерская – 90 км/ч
максимальная – 120 км/ч

ВРЕМЯ ПОЛЕТА

до 2 ч



БПЛА «Шарк» (Украина)

Предназначение
разведывательный

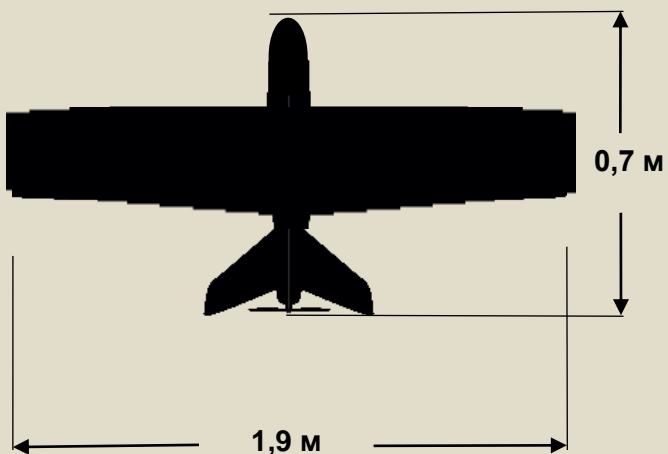
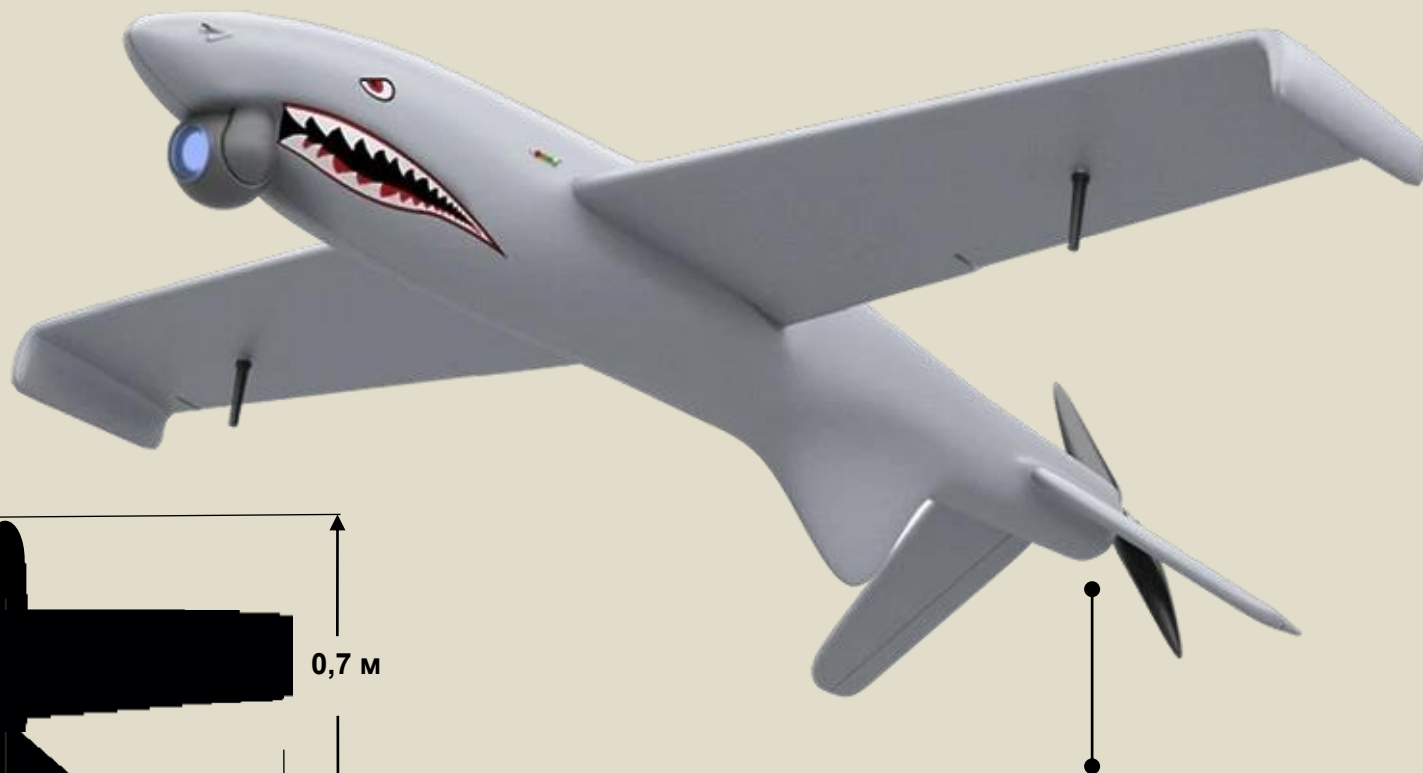

Тип двигателя
электрический

МАССА

10 кг

ДАЛЬНОСТЬ

до 100 км

СКОРОСТЬ

крейсерская – 90 км/ч
максимальная – 150 км/ч

ВРЕМЯ ПОЛЕТА

до 2 ч



БПЛА RQ-11 «Равен» (США)

Предназначение
разведывательный

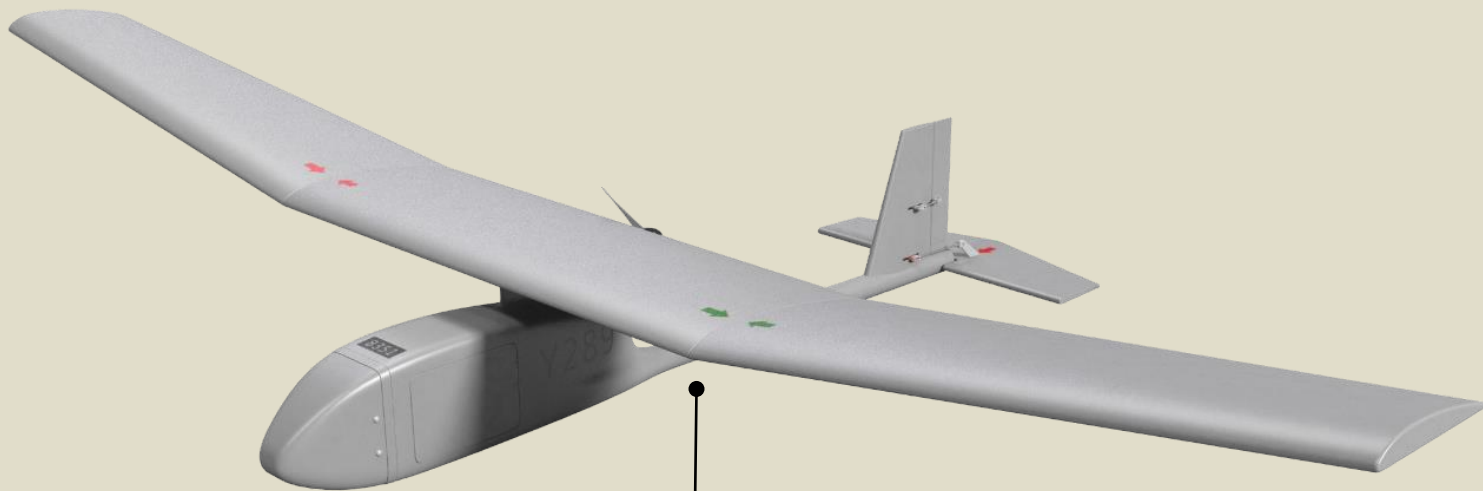

Тип двигателя
электрический

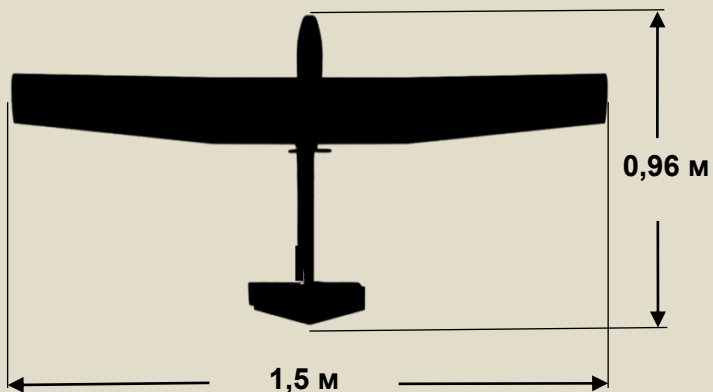

МАССА

1,7 кг

ДАЛЬНОСТЬ

до 10 км

СКОРОСТЬ

крейсерская – 95 км/ч
максимальная – 105 км/ч

ВРЕМЯ ПОЛЕТА

до 1 ч



БПЛА «Рита LE» (США)

Предназначение
разведывательный

Тип двигателя
электрический

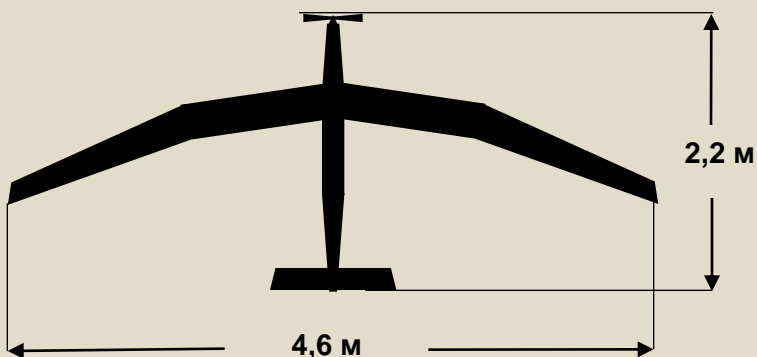

Масса полезной нагрузки
до 2,5 кг

МАССА

10,7 кг

ДАЛЬНОСТЬ

до 60 км

СКОРОСТЬ

крейсерская – 47 км/ч
максимальная – 76 км/ч

ВРЕМЯ ПОЛЕТА

до 5,5 ч



БПЛА «Эльф» (Украина)

Предназначение
разведывательный

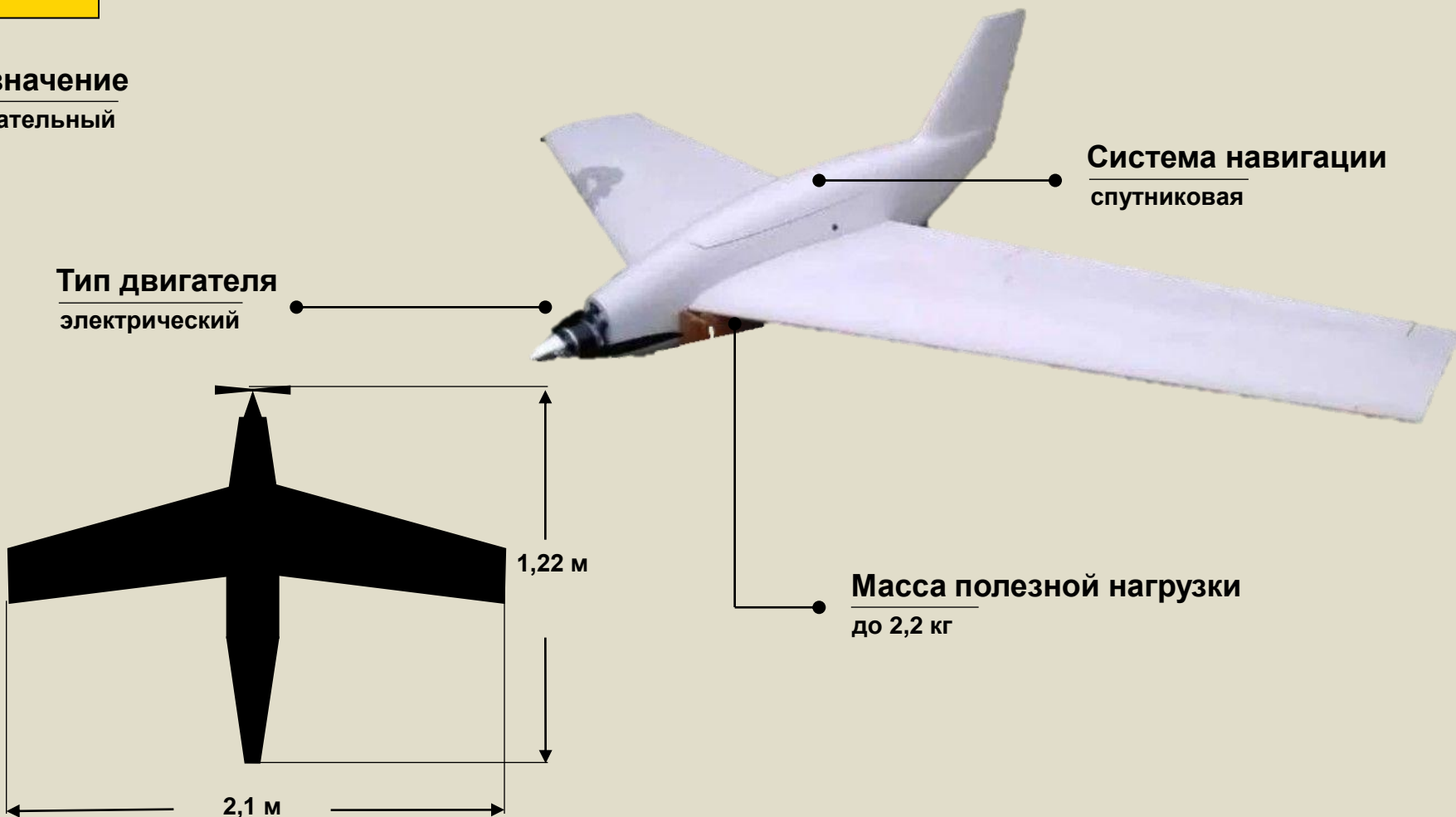

МАССА

6,2 кг

ДАЛЬНОСТЬ

до 150 км

СКОРОСТЬ

крейсерская – 85 км/ч
максимальная – 140 км/ч

ВРЕМЯ ПОЛЕТА

до 2 ч



БПЛА «Раллус» (Украина)

Предназначение
разведывательный

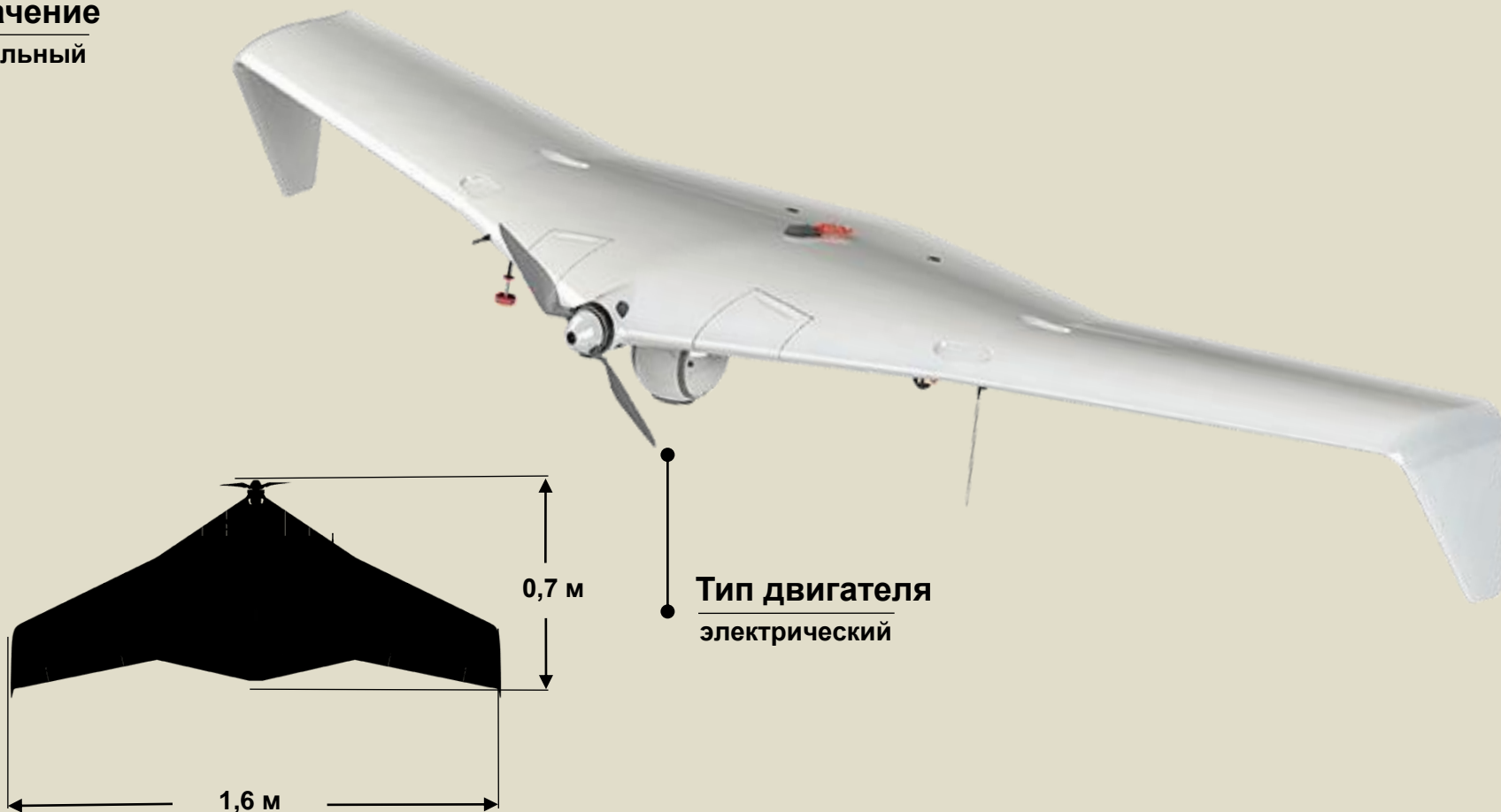

МАССА

5,5 кг

ДАЛЬНОСТЬ

до 100 км

СКОРОСТЬ

крейсерская – 60 км/ч
максимальная – 70 км/ч

ВРЕМЯ ПОЛЕТА

до 2 ч



БПЛА «Скиф» (Украина)

Предназначение
разведывательный



Тип двигателя
электрический

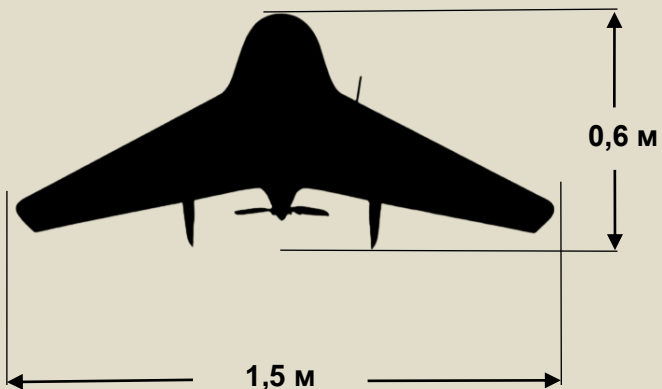

МАССА

3,8 кг

ДАЛЬНОСТЬ

до 130 км

СКОРОСТЬ

крейсерская – 70 км/ч
максимальная – 90 км/ч

ВРЕМЯ ПОЛЕТА

до 2 ч



БпЛА «Сирко» (Украина)

Предназначение
разведывательный



Тип двигателя
электрический

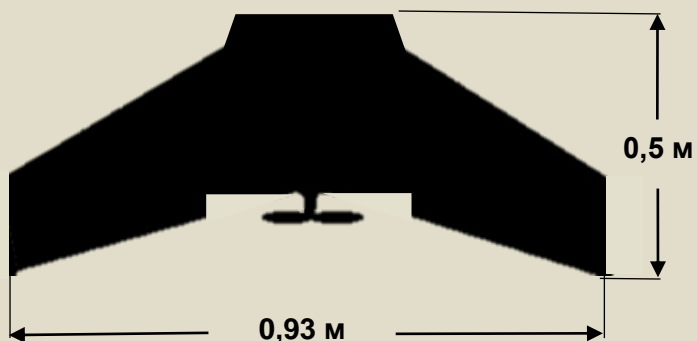

Техническая особенность
радиопрозрачность корпуса

МАССА

1,37 кг

ДАЛЬНОСТЬ

50 км

СКОРОСТЬ

крейсерская – 70-80 км/ч
максимальная – 120 км/ч

ВРЕМЯ ПОЛЕТА

до 70 мин

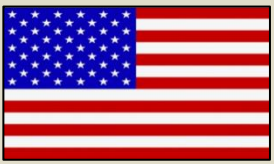

БПЛА «Квантикс Рекон» (США)

Предназначение
разведывательный

Техническая особенность
аэродинамическая схема –
гибрид самолета и вертолета

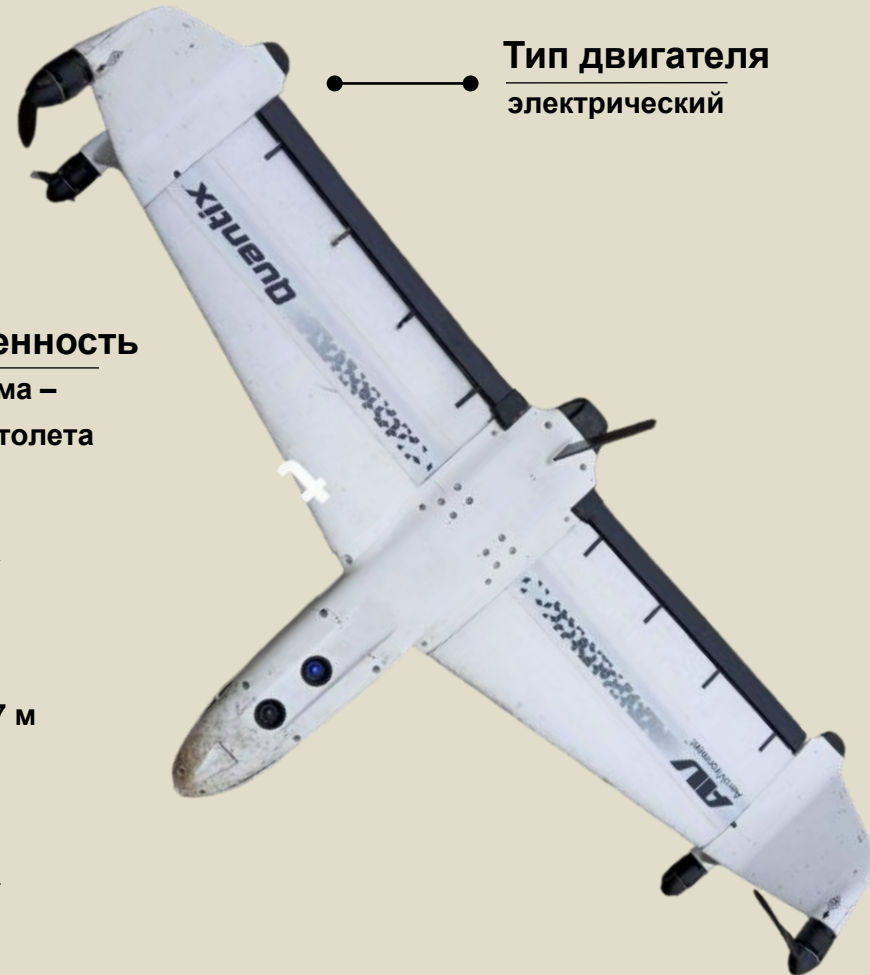
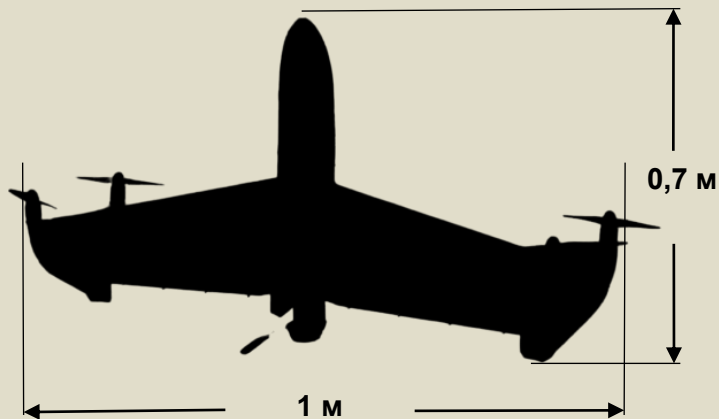

МАССА

5 кг

ДАЛЬНОСТЬ

до 40 км

СКОРОСТЬ

крейсерская – 60 км/ч
максимальная – 70 км/ч

ВРЕМЯ ПОЛЕТА

до 45 мин



БпЛА «Блек Хорнет» (Великобритания)

Предназначение
разведывательный

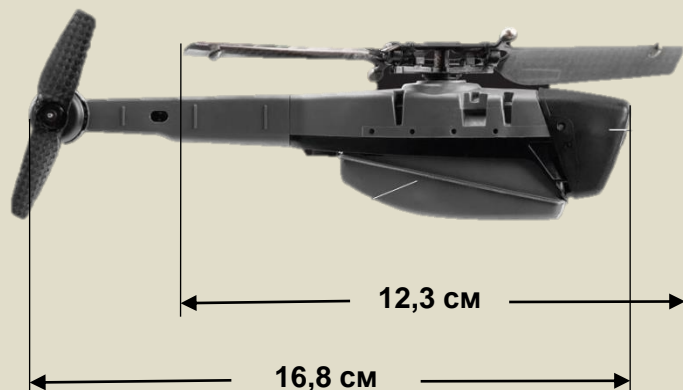

Тип двигателя
электрический

МАССА

33 г

ДАЛЬНОСТЬ

до 2 км

СКОРОСТЬ

максимальная – 22 км/ч

ВРЕМЯ ПОЛЕТА

до 25 мин



БпЛА АQ-400 «Коса» (Украина)

Предназначение

дрон-камикадзе



Масса боевой части

32 – 42 кг
до 70 кг – за счет уменьшения дальности полета

Тип двигателя

ДВС

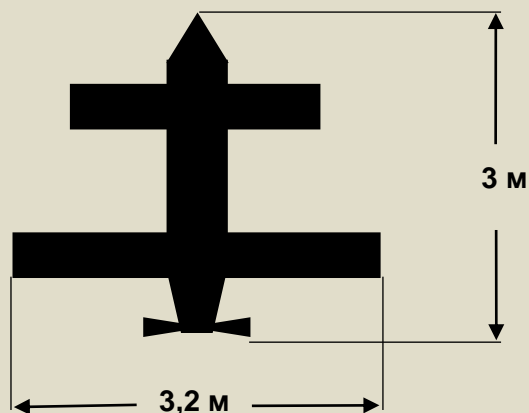

МАССА

125 кг

ДАЛЬНОСТЬ

750 км

СКОРОСТЬ

крейсерская – 140 км/ч
максимальная – 200 км/ч

ВРЕМЯ ПОЛЕТА

до 5 ч



БпЛА Punisher «Каратель» (Украина)

Предназначение
дрон-камикадзе

Тип двигателя
электрический

Масса полезной нагрузки
до 2 кг

Боевая часть
Осколочно-фугасная бомба UB-75HE

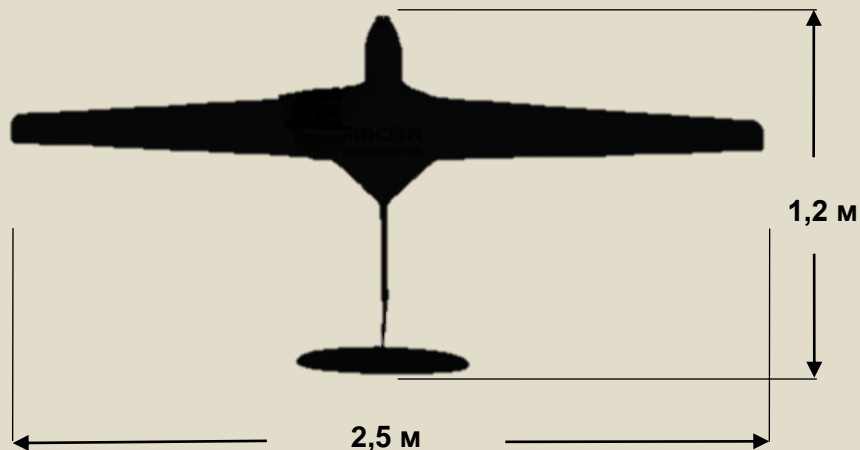

МАССА

5,5 кг

ДАЛЬНОСТЬ

до 45 км

СКОРОСТЬ

крейсерская – 80 км/ч
максимальная – 198 км/ч

ВРЕМЯ ПОЛЕТА

до 30 мин



БПЛА «Вармейт» (Польша)

Предназначение

дрон-камикадзе

Масса боевой части

до 1 кг

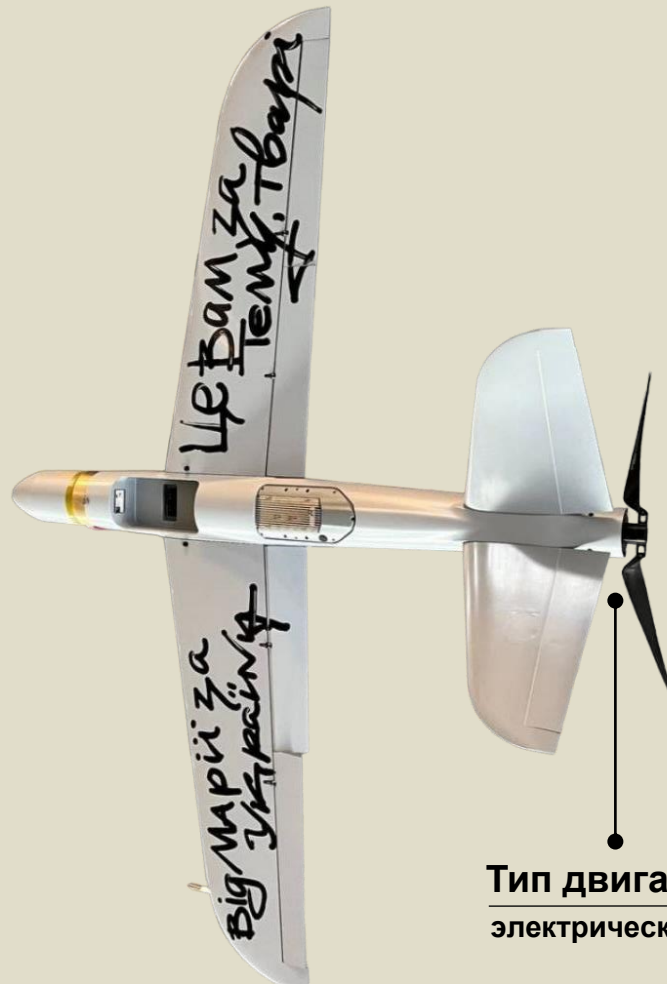
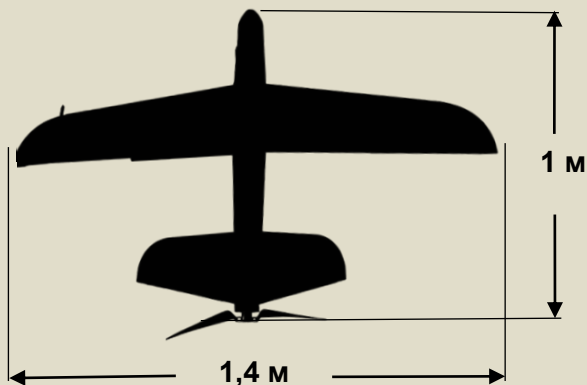

Тип двигателя

электрический

МАССА

4 кг

ДАЛЬНОСТЬ

до 10 км

СКОРОСТЬ

крейсерская – 100 км/ч
максимальная – 150 км/ч

ВРЕМЯ ПОЛЕТА

до 30 мин



БпЛА «Рам-2» (Украина)

Предназначение

дрон-камикадзе



Масса боевой части
3 кг

Виды боеголовок
осколочно-фугасная
бронебойная
термобарическая

Тип двигателя
электрический

МАССА

8 кг

ДАЛЬНОСТЬ

до 30 км

СКОРОСТЬ

крейсерская – 65 км/ч
максимальная – 130 км/ч

ВРЕМЯ ПОЛЕТА

до 55 мин



БпЛА «Бобер» (Украина)

Предназначение
дрон-камикадзе

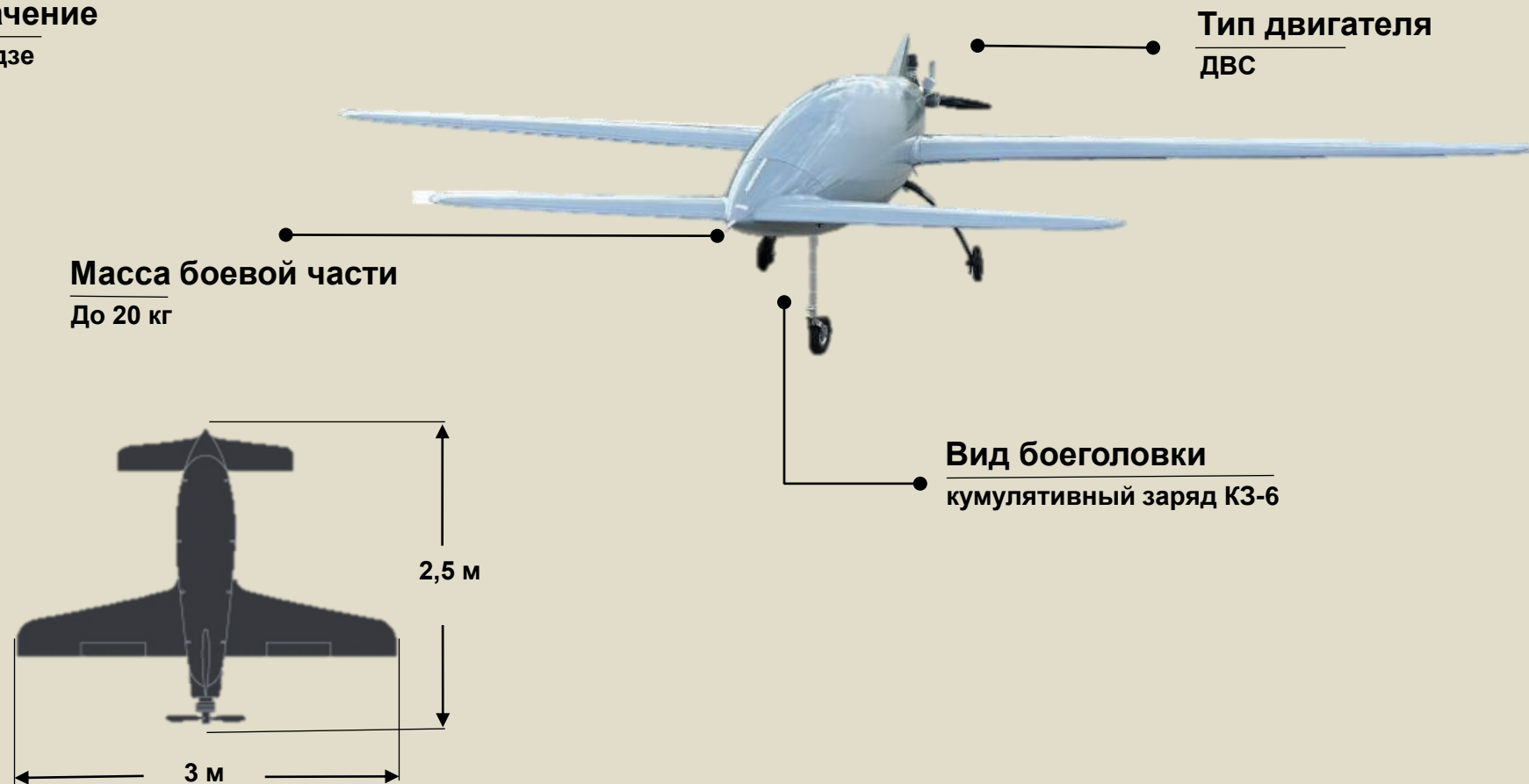

МАССА

150 кг

ДАЛЬНОСТЬ

до 1000 км

СКОРОСТЬ

крейсерская – 120 км/ч
максимальная – 150 км/ч

ВРЕМЯ ПОЛЕТА

до 7 ч



БпЛА УJ-32 «Ластивка» (Украина)

Предназначение
дрон-камикадзе

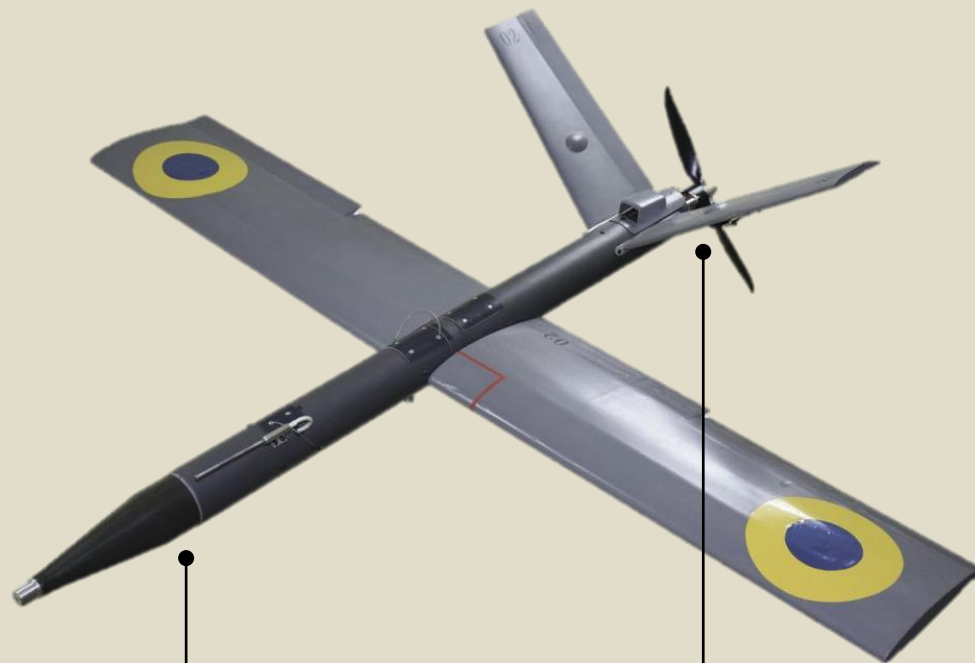
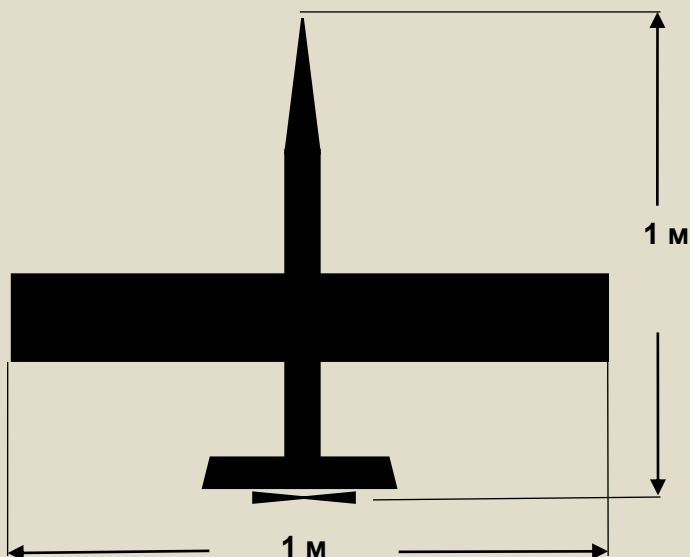

Боевая часть
граната ПГ-7

Тип двигателя
электрический

МАССА

8 кг

ДАЛЬНОСТЬ

до 40 км

СКОРОСТЬ

крейсерская – 100 км/ч
максимальная – 180 км/ч

ВРЕМЯ ПОЛЕТА

до 20 мин



БпЛА «Пилум» (Украина)

Предназначение
дрон-камикадзе

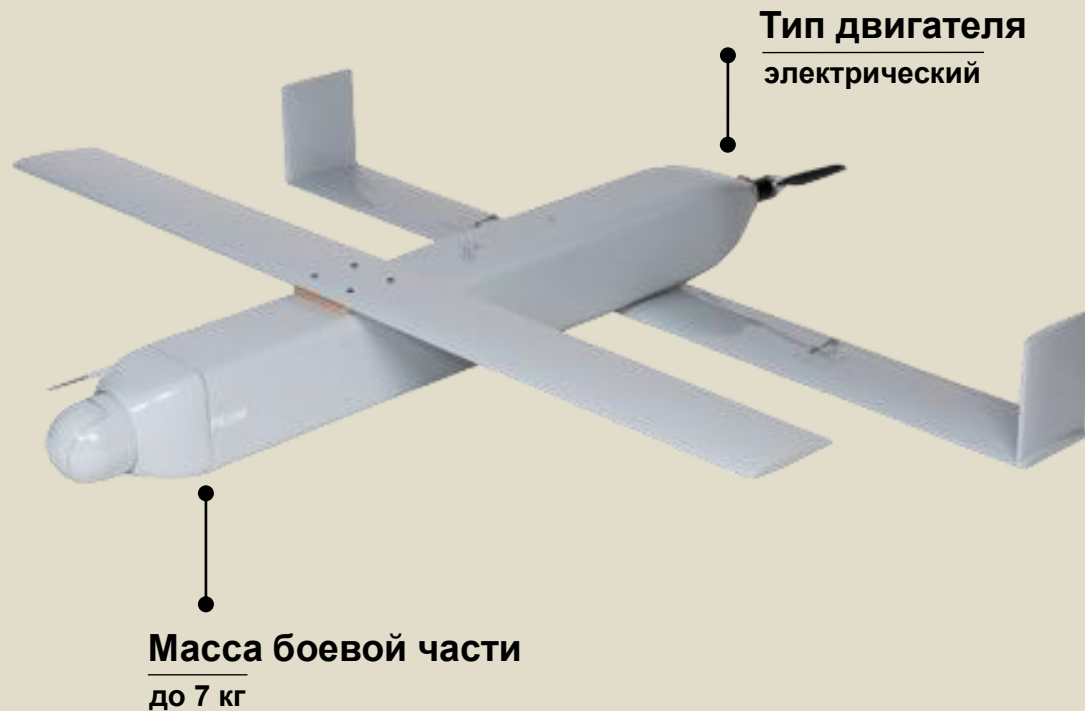
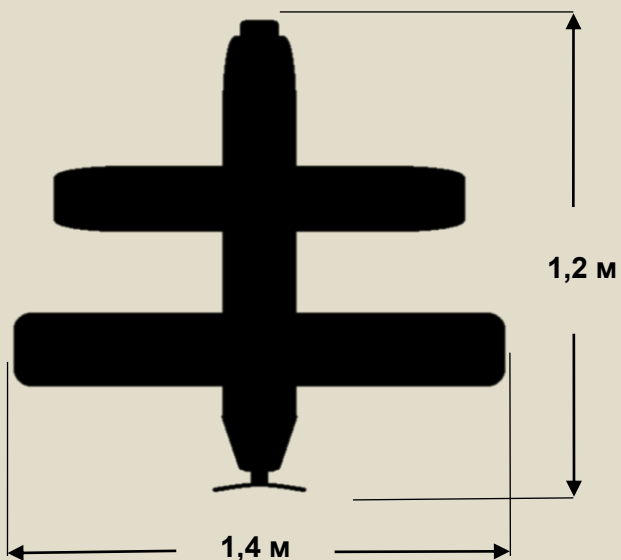

МАССА

10 кг

ДАЛЬНОСТЬ

до 40 км

СКОРОСТЬ

крейсерская – 90 км/ч
максимальная – 110 км/ч

ВРЕМЯ ПОЛЕТА

до 30 мин



Барражирующий боеприпас «Свичблейд 600» (США)

Предназначение
дрон-камикадзе

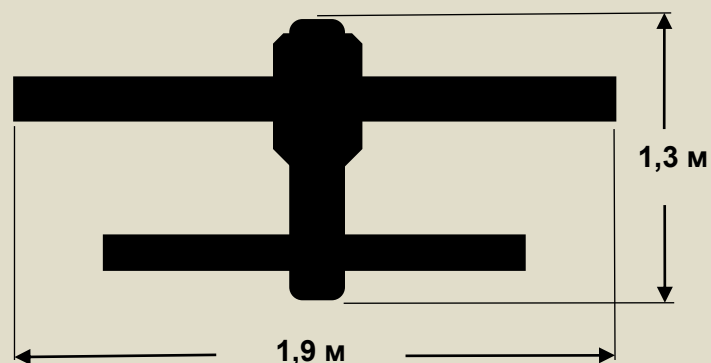

МАССА

22,7 кг

ДАЛЬНОСТЬ

до 40 км

СКОРОСТЬ

крейсерская – 110 км/ч
максимальная – 185 км/ч

ВРЕМЯ ПОЛЕТА

до 40 мин



Барражирующий боеприпас «Свичблейд 300» (США)

Предназначение
дрон-камикадзе



МАССА

2,5 кг

ДАЛЬНОСТЬ

до 10 км

СКОРОСТЬ

крейсерская – 100 км/ч
максимальная – 160 км/ч

ВРЕМЯ ПОЛЕТА

до 15 мин



Барражирующий боеприпас RHOLOS (США, Великобритания)

Предназначение
дрон-камикадзе

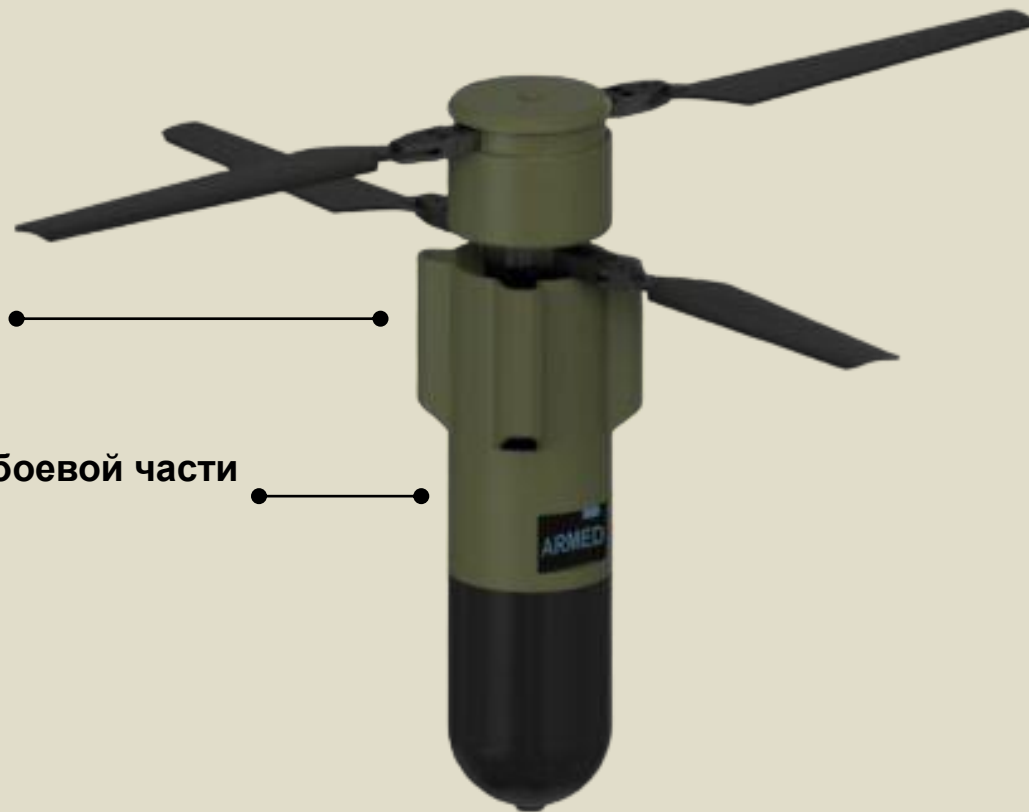

Тип двигателя
электрический

Масса боевой части
1 кг

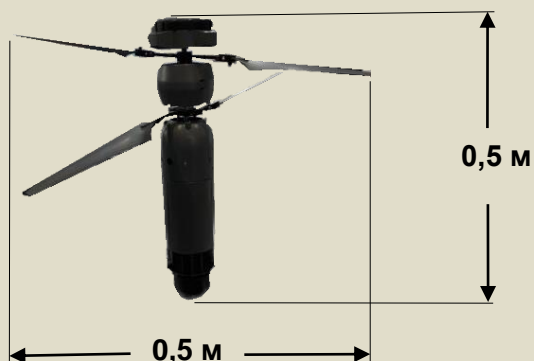

МАССА

4 кг

ДАЛЬНОСТЬ

до 30 км

СКОРОСТЬ

максимальная – 80 км/ч

ВРЕМЯ ПОЛЕТА

до 45 мин

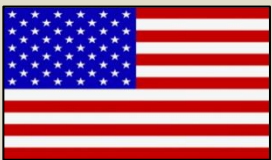

Барражирующий боеприпас «ДефендТекс 40» (США)

Предназначение
дрон-камикадзе

Тип двигателя
электрический

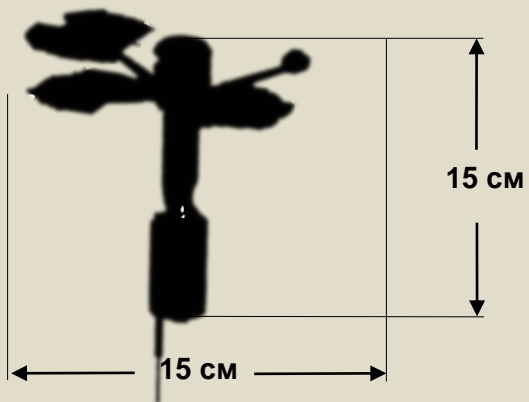
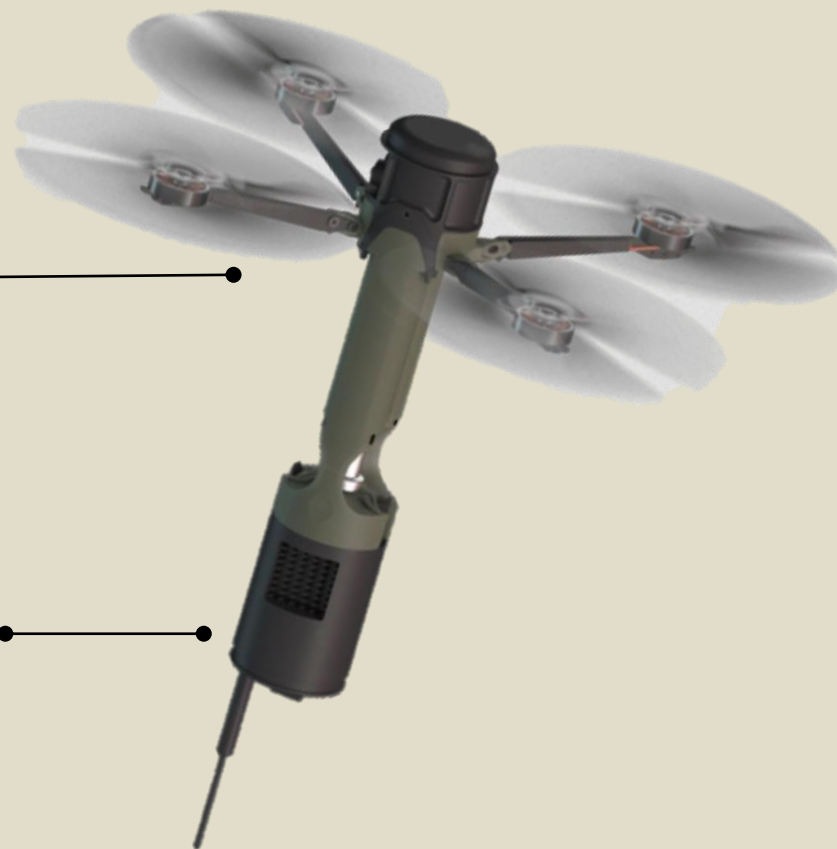

Масса боевой части
180 г

МАССА

300 г

ДАЛЬНОСТЬ

до 20 км

СКОРОСТЬ

максимальная – 70 км/ч

ВРЕМЯ ПОЛЕТА

до 60 мин



БПЛА DJI «Мейвик-3» (КНР)

Предназначение

разведывательный

с возможностью сброса боеприпаса

Тип двигателя

электрический



МАССА

895 г

ДАЛЬНОСТЬ

15 км

СКОРОСТЬ

максимальная – 75 км/ч

ВРЕМЯ ПОЛЕТА

до 46 мин



БПЛА EFT E 610 (КНР)

Предназначение

ударный

с возможностью ведения разведки

Масса полезной нагрузки

до 10 кг

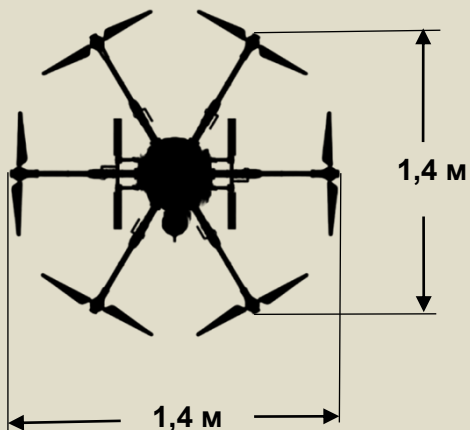

Тип двигателя
электрический

МАССА

15 кг

ДАЛЬНОСТЬ

20 км

СКОРОСТЬ

максимальная – 35 км/ч

ВРЕМЯ ПОЛЕТА

до 1 ч



БПЛА Маллоу Т150 (Великобритания)

Предназначение

грузовой

с возможностью ведения разведки

и сброса боеприпаса

Масса полезной нагрузки

до 68 кг



Тип двигателя

электрический

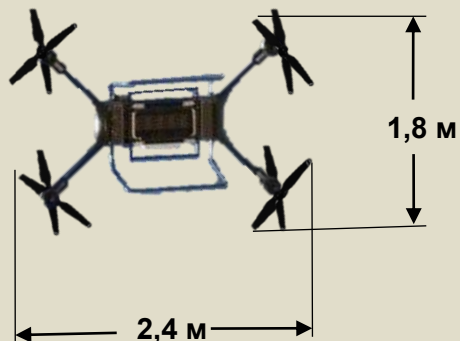

МАССА

25 кг

ДАЛЬНОСТЬ

70 км

СКОРОСТЬ

максимальная – 48 км/ч

ВРЕМЯ ПОЛЕТА

до 36 мин

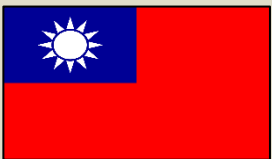

БПЛА «Револьвер 860» (Тайвань)

Предназначение

ударный

с возможностью ведения разведки

Масса полезной нагрузки

до 140 кг

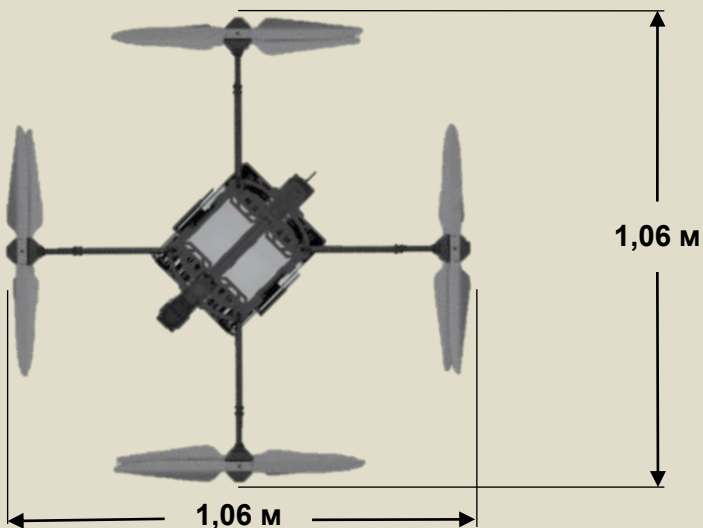

Тип двигателя
электрический

Боекомплект

8

60-мм мин

(возможна модернизация
под 82 и 120-мм мины)

МАССА

42 кг

ДАЛЬНОСТЬ

до 20 км

СКОРОСТЬ

крейсерская – 20 км/ч
максимальная – 30 км/ч

ВРЕМЯ ПОЛЕТА

до 40 мин

FPV

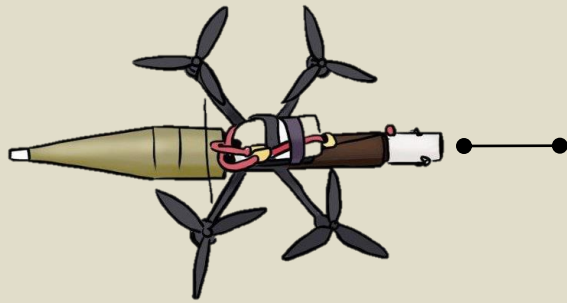

FPV
ПГ-7В

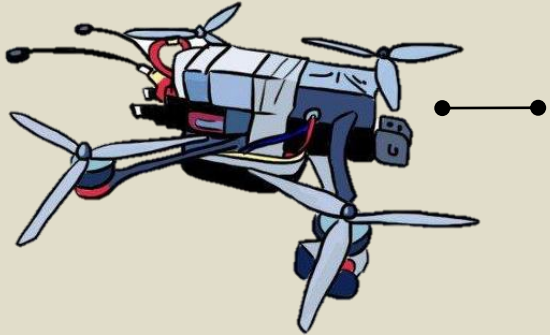

FPV
Заряд ВВ



FPV
МОН-50



МАССА
до 1,5 кг
с грузом – до 2 кг

ДАЛЬНОСТЬ
до 7 км

СКОРОСТЬ
до 150 км/ч
с грузом – до 100 км/ч

ВРЕМЯ ПОЛЕТА
до 7-10 мин
с грузом – до 7 мин

9. Безэкипажные катера



Безэкипажный катер «Магура V 5» (Украина)

Предназначение

катер-камикадзе
(брандер)

Масса боевой части

до 450 кг

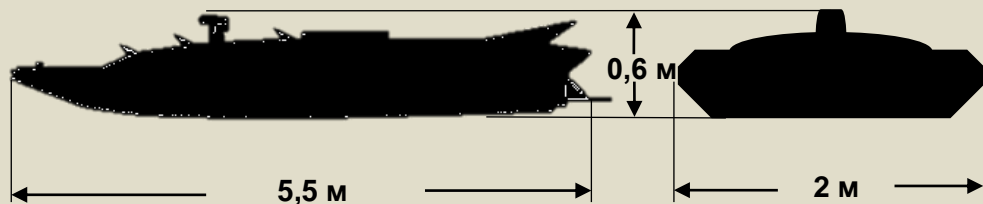

Тип двигателя

ДВС



МАССА

до 1000 кг

ДАЛЬНОСТЬ

до 400 км

СКОРОСТЬ

крейсерская – 40 км/ч
максимальная – 80 км/ч

ВРЕМЯ РАБОТЫ

до 60 ч



Безэкипажный катер «Морской малыш» (Украина)

Предназначение

катер-камикадзе
(брандер)

Масса боевой части

до 800 кг



Тип двигателя
ДВС

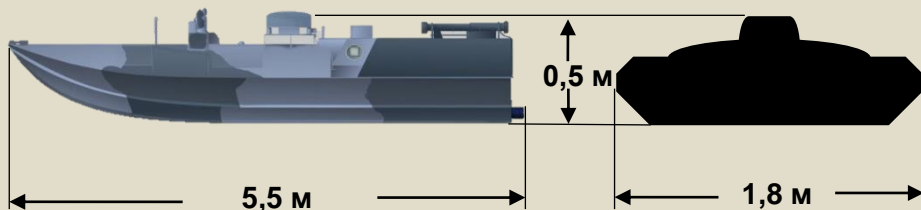
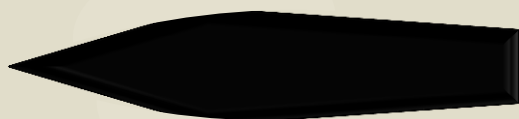

МАССА

до 1000 кг

ДАЛЬНОСТЬ

до 800 км

СКОРОСТЬ

крейсерская – 40 км/ч
максимальная – 80 км/ч

ВРЕМЯ РАБОТЫ

до 100 ч



Безэкипажный катер «Казак Мамай» (Украина)

Предназначение

катер-камикадзе
(брандер)

Масса боевой части

до 800 кг

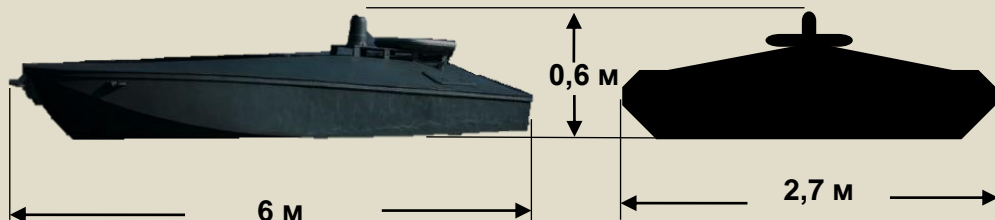
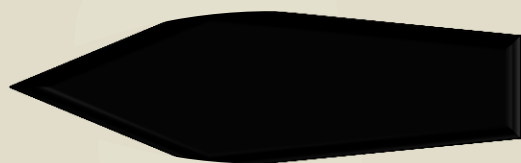

Тип двигателя
ДВС

МАССА

до 1300 кг

ДАЛЬНОСТЬ

до 1000 км

СКОРОСТЬ

крейсерская – 50 км/ч
максимальная – 110 км/ч

ВРЕМЯ РАБОТЫ

до 80 ч



Безэкипажный катер «МАНТАС Т-12» (США)

Предназначение
многоцелевой



Тип двигателя
Электрический

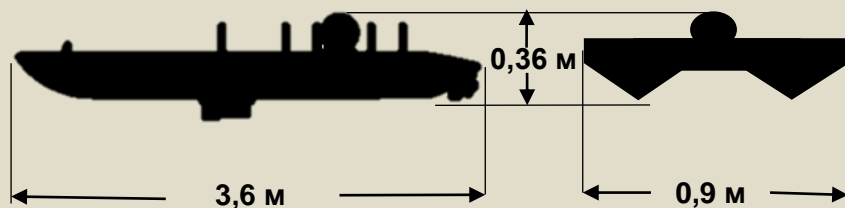
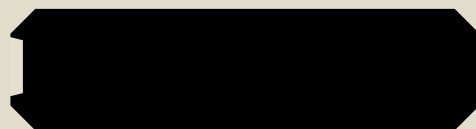

МАССА

95 кг

ДАЛЬНОСТЬ

250 км

СКОРОСТЬ

до 35 км/ч

ВРЕМЯ РАБОТЫ

до 60 ч



Безэкипажный катер «Сонобот-5» (ФРГ)

Предназначение
разведывательный



Тип двигателя
электрический

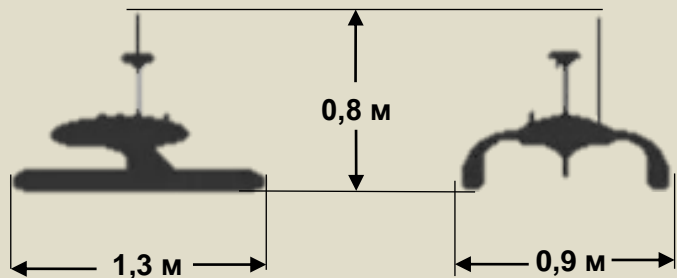
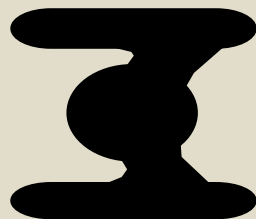

МАССА

27 кг

ДАЛЬНОСТЬ

30 км

СКОРОСТЬ

до 18 км/ч

ВРЕМЯ РАБОТЫ

до 9 ч